

Canon EOS 300/300_{QD}



R

ИНСТРУКЦИИ

На русском языке



Спасибо за покупку модели фирмы Canon.

Модель EOS REBEL 2000/EOS 300 является очень компактным автофокусным однообъективным зеркальным фотоаппаратом. Его можно использовать для съемки самых разнообразных объектов, в самых разных ситуациях, используя полностью автоматический режим или режим съемки, управляемый пользователем.

Прочитайте данный буклет инструкций и ознакомьтесь с вашим новым фотоаппаратом перед тем, как начать съемку.

■ Символы



Символ "Предупреждение" побуждает вас принять меры для предотвращения проблем, способных возникнуть при съемке.



Символ "Примечание" указывает на дополнительную информацию об основных функциях фотоаппарата.



Символ "Лампочка" указывает на полезные советы по управлению фотоаппаратом и съемке.

Номера страниц в скобках указывают на местонахождение более подробной информации.

Прочитайте также "Меры предосторожности" на странице 6 для предотвращения неправильного срабатывания и повреждения фотоаппарата.

На рисунках данного буклета инструкций в пояснительных целях изображен объектив EF 28-80 мм f/3.5-5.6 II.

Храните данный буклет инструкций под рукой для быстрой справки.

- Общие меры предосторожности
- Перед использованием фотоаппарата для съемки какого-то важного события сделайте несколько пробных снимков, чтобы убедиться в том, что он работает исправно.
- EOS фотоаппараты (электронно-оптической системы) оснащены креплением для безотказной работы (автофокусировки, управления экспозицией и т.д.) с EF объективами (системы электронного обмена информацией). Использование другого объектива (отличного от EF системы) с EOS фотоаппаратом может привести к неудовлетворительному функционированию фотоаппарата или объектива. Заметьте, что гарантия недействительна в том случае, если нарушение функционирования или повреждение фотоаппарата вызваны в результате использования аксессуаров, изготовленных другой фирмой (отличных от марки Canon).







Содержание

Меры предосторожности	6
Для быстрой справки	8
Назначение частей	10

1 Перед началом фотосъемки 15

Прикрепление ремня	15
Установка батареек и проверка уровня заряда	16
Прикрепление и отсоединение объектива	18
Работа кнопки спуска затвора	19
Зарядка пленки и извлечение кассеты	20
 Обратная перемотка недоотснятой фотопленки	21
Как правильно держать фотоаппарат	22

2 Автоматическая фотосъемка, управляемая фотоаппаратом 23

<input type="checkbox"/> Полностью автоматический режим	24
Автоматическое срабатывание встроенной вспышки	26
Использование встроенной вспышки для вспомогательной подсветки системы АФ	26
Однокадровая и непрерывная съемка	26
 Функция уменьшения эффекта "красных глаз"	27
 Режим "Портрет"	28
 Режим "Пейзаж"	29
 Режим "Макросъемка"	30
 Режим "Спорт"	31
 Режим "Ночной сюжет"	32
 Работа таймера автоспуска	33
Использование крышки для окуляра ..	34
Впечатывание даты или времени (только модель 300 DATE) ..	35
Установка даты и времени	36
Замена батарейки для кварцевой датирующей крышки ...	36

3 Фотосъемка, управляемая пользователем. . . . 37

Выбор фокусировочной точки	38
Фокусировка на объекты вне поля действия фокусировочных точек	39
Случаи отказа автофокуса (переключение на ручной фокус) ..	40
Экспонетрические режимы	41
P Программная АЭ	42
Различие между режимами P и <input type="checkbox"/>	43
Сдвиг программы	43

TV АЭ с приоритетом выдержки	44
Av АЭ с приоритетом диафрагмы	46
Оценка глубины резкости	47
M Ручная установка экспозиции	48
A-DEP АЭ с автоматическим заданием глубины резкости	50
✳ Частичный замер с использованием экспометра	51
Экспозиционная поправка	52
📷 Автоматический экспозиционный брэкетинг (АЭБ)	53
🔊 Отключение звукового сигнала	54
Длительные выдержки (Bulb)	55
📷 Многократное экспонирование кадра	56
ISO Установка чувствительности пленки	57
Использование дистанционного спуска (продается отдельно)	58

4 Использование встроенной вспышки

Использование встроенной вспышки	60
----------------------------------	----

Справочная информация

Основные фотографические термины	62
Таблица наличия функций в каждом режиме	64
Режимы АФ и протяжки фотопленки	64
Предупреждения при неправильной экспозиции	65
Руководство по устранению неисправностей	66
Основные аксессуары (продаются отдельно)	67
Технические характеристики	69
Алфавитный указатель	72

1

2

3

4

Reference

Меры предосторожности

Уход за фотоаппаратом

- (1) Этот фотоаппарат не является водонепроницаемым, и его нельзя использовать в дождь или под водой. Если в фотоаппарат попала вода, немедленно обратитесь в ближайший центр технического обслуживания фирмы Canon. Вытирайте капли воды на корпусе фотоаппарата сухой тканью. Если фотоаппарат был подвержен морскому влажному воздуху, протрите его чистой, хорошо выжатой влажной тканью.
- (2) Не оставляйте фотоаппарат в местах, подвергающихся чрезмерному нагреву, например, в автомобиле в солнечный день. Чрезмерный нагрев может привести к нарушению функционирования фотоаппарата.
- (3) Удаляйте пыль с объектива и из отсека для пленки только при помощи щеточки с продувкой. Не протирайте корпус фотоаппарата или объектив чистящим средством, содержащим органические растворители. Если необходима более тщательная очистка, обратитесь в ближайший центр технического обслуживания фирмы Canon.
- (4) Если вы не планируете использовать фотоаппарат в течение продолжительного периода времени, удалите из него батарейки. Храните фотоаппарат в хорошо вентилируемом, прохладном и сухом месте. В период хранения время от времени спускайте затвор несколько раз, чтобы убедиться в том, что фотоаппарат по-прежнему работает исправно.
- (5) Избегайте хранения фотоаппарата в лаборатории, шкафчиках и т.д., где присутствуют агрессивные химические вещества.
- (6) Если фотоаппаратом не пользовались продолжительное время, перед съемкой проверьте работу всех элементов управления фотоаппарата или отнесите его для проверки в ближайший центр технического обслуживания фирмы Canon. Проверка фотоаппарата особенно необходима перед съемкой важного события или перед тем, как отправиться в путешествие.

ЖК дисплей

Со временем показания, выводимые на ЖК (жидкокристаллическом) дисплее фотоаппарата, могут посветлеть и стать менее отчетливыми. В этом случае отнесите фотоаппарат в один из центров технического обслуживания фирмы Canon и попросите заменить дисплей (за эту услугу будет взиматься плата).

При низких температурах вывод данных на ЖК дисплей может замедлиться. А при температуре 60°C и выше дисплей может почернеть. В обоих случаях дисплей вернется в свое обычное состояние при комнатной температуре.

Литиевые батарейки

- (1) Фотоаппарат работает на двух литиевых батарейках типа CR2. Проверьте уровень заряда батареек в следующих случаях:
 - После замены батареек.
 - Когда фотоаппарат не использовался продолжительное время.
 - Когда затвор перестает срабатывать.
 - Когда фотоаппарат используется в условиях пониженной температуры.
 - Когда вы собираетесь снимать какое-то важное событие.
- (2) Перед установкой всегда протирайте контакты батареек, чтобы на них не осталось отпечатков пальцев или других загрязнений. Это необходимо для предотвращения плохого контакта или коррозии.
- (3) Хотя батарейки работают хорошо даже при пониженной температуре, их работоспособность может несколько снизиться при минусовых температурах. В таком случае держите запасные батарейки в кармане или другом теплом месте и используйте их, нагревая поочередно.

Как низкий уровень заряда батареек влияет на работу фотоаппарата

Даже когда символ  мигает на ЖК дисплее, правильно экспонированный снимок по-прежнему можно сделать, если затвор все еще срабатывает. Однако, поскольку уровень заряда батареек низкий, протяжка и автоматическая обратная перемотка пленки могут перестать работать. Замените батарейки новым комплектом.

Объектив

Во избежание повреждения поверхности линзы и электрических контактов объектива, после отсоединения от фотоаппарата надевайте на него крышки или кладите его на устойчивую поверхность задней частью вверх.

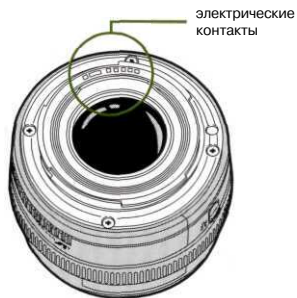

Для быстрой справки

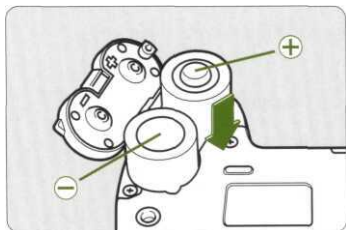

1. Установите батарейки.

Вставьте две литиевые батарейки типа CR2 в соответствии со схемой полярности на крышке отсека для батареек. См. стр. 16.

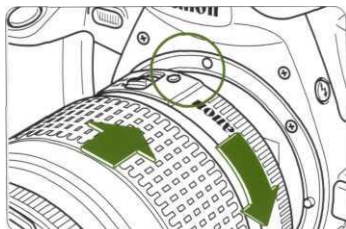

2. Прикрепите объектив.

Совместите красные точки на объективе и фотоаппарате, затем поверните объектив по часовой стрелке до тех пор, пока он со щелчком не установится в нужное положение. См. стр. 18.

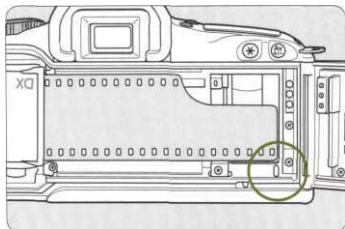

5. Зарядите пленку.

Совместите край заправочного кончика пленки с оранжевой меткой на фотоаппарате, затем закройте заднюю крышку фотоаппарата до щелчка.

См. стр. 20.

- Пленка затем автоматически протянется на первый кадр.



6. Сфокусируйтесь на объекте.

Нацельтесь рамкой АФ на объект и нажмите на кнопку спуска затвора наполовину для автоматической фокусировки. См. стр. 24.

- В условиях недостаточной освещенности или контрсвета встроенная вспышка сработает автоматически. См. стр. 60.

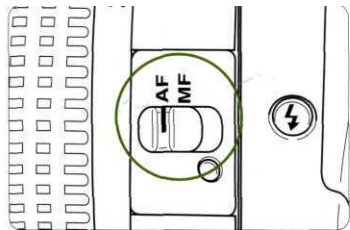

- 3. Установите переключатель режима фокусировки на объективе в положение AF (автофокус).**

См. стр. 18.

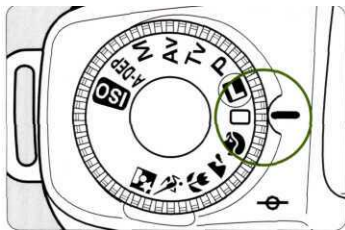

- 4. Поверните дисковый селектор режима в положение $\langle \square \rangle$ (Полная Автоматика).**

См. стр. 24.

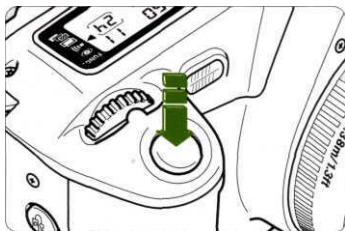

- 7. Сделайте снимок.**

Чтобы снять кадр, нажмите на кнопку спуска затвора полностью.

См. стр. 19.

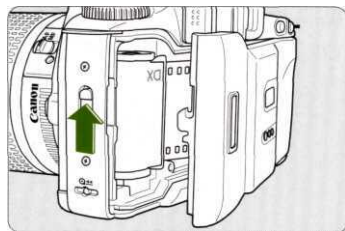

- 8. Извлечение фотопленки.**

По окончании катушки пленка автоматически перематывается обратно. Откройте заднюю крышку фотоаппарата и извлеките кассету с пленкой. См. стр. 21.

Назначение частей

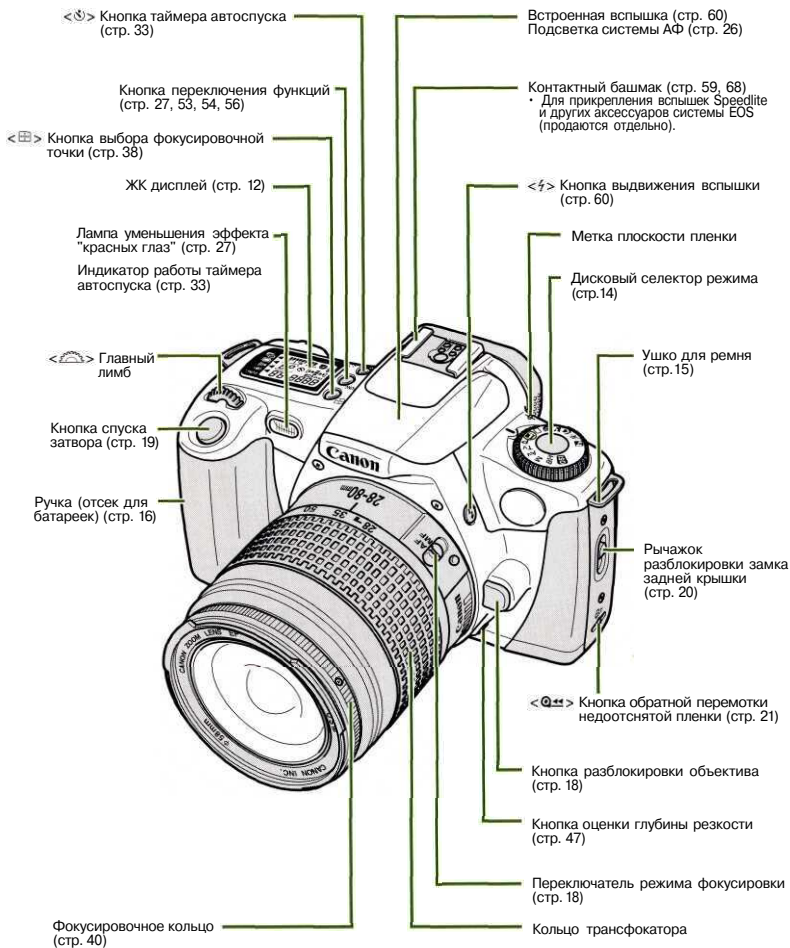

Av
+/-> Кнопка экспозиционной поправки (стр. 52)
Кнопка установки диафрагмы (стр. 49)

< * > Кнопка частичного замера / экспозамати (стр. 51)/
экспозамати со вспышкой (стр. 59)

Окуляр видоискателя
(стр.13)

Наглазник

Смотровое окно для
проверки пленки

Гнездо дистанционного
управления (стр. 58)
* Для подсоединения
дистанционного спуска
RS-60E3 (продается
отдельно)

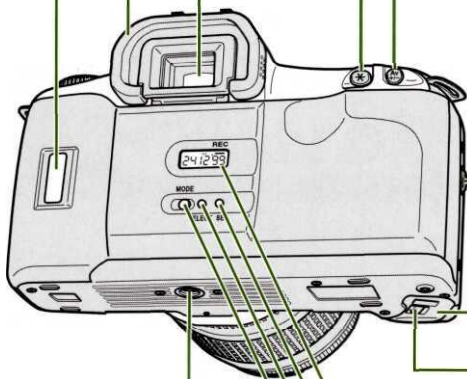

Крышка отсека
для батареек

Рычажок крышки
отсека для
батареек (стр. 16)

* Дисплей кварцевой
датирующей крышки
(стр. 35)

* Кнопка SET (установки цифры)
(стр. 36)

* Кнопка SELECTION
(выбора цифры) (стр. 36)

* Кнопка MODE (переключения
формата) (стр. 35)

Гнездо для треножника

* Только модель 300 DATE (с кварцевой датирующей крышкой)

ЖК дисплей

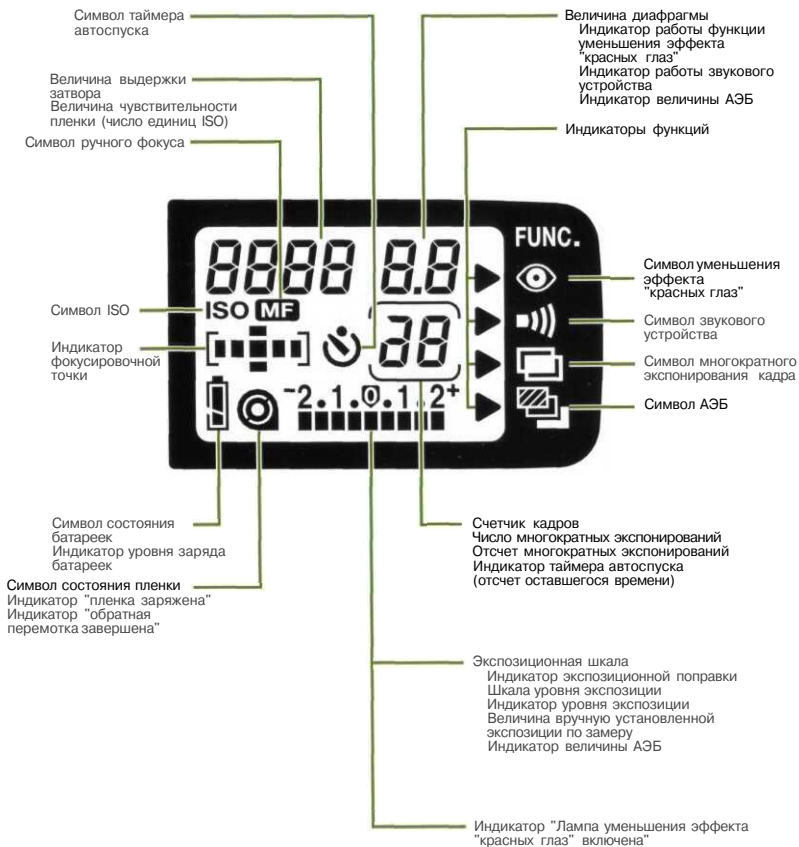

ЖК дисплей показан со всей возможной информацией. В реальности только необходимая информация выводится на дисплей в зависимости от установленных параметров и условий съемки.

Информация в видоискателе

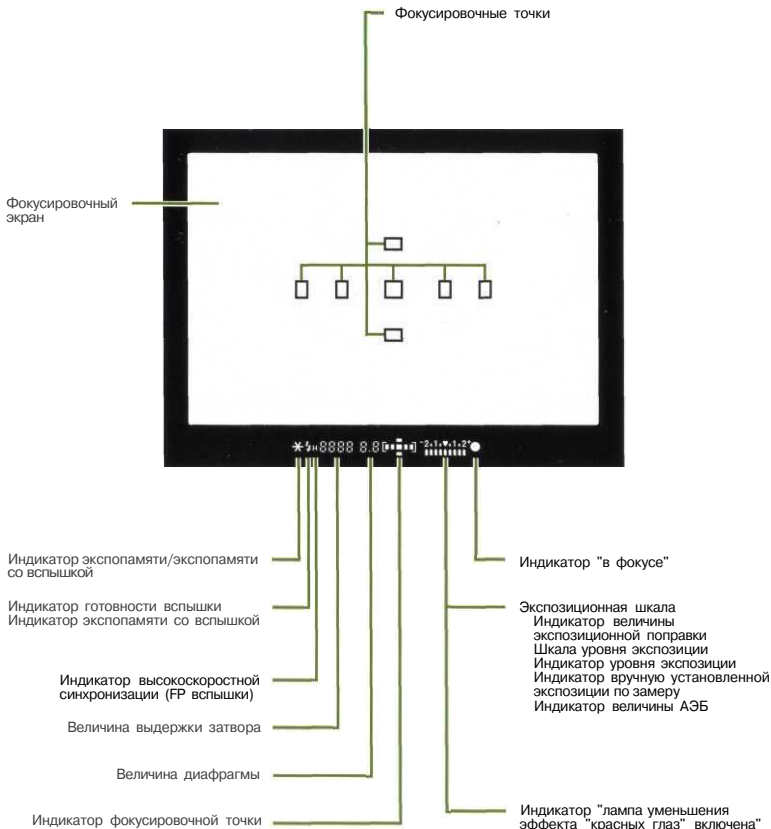

Видоискатель показан со всей возможной информацией. В реальности только необходимая информация выводится на дисплей в зависимости от установленных параметров и условий съемки.

Дисковый селектор режима

Положения дискового селектора подразделены на четыре зоны.

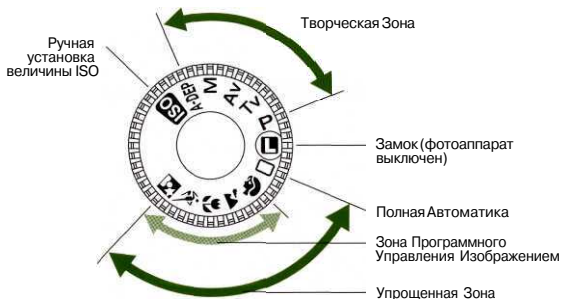

1. Упрощенная Зона

: Полная Автоматика (стр. 24)

Для полностью автоматической фотосъемки.

- Вы только направляете фотоаппарат и нажимаете на кнопку спуска затвора.

Зона Программного Управления Изображением

Полностью автоматическая фотосъемка в зависимости от типа снимаемого объекта.

- Вы только направляете фотоаппарат и нажимаете на кнопку спуска затвора.

: Портрет (стр. 28)

: Пейзаж (стр. 29)

: Макросъемка (стр. 30)

: Спорт (стр. 31)

: Ночной сюжет (стр. 32)

2. Творческая Зона

Управляйте фотоаппаратом сами, чтобы получить желаемый эффект.

P : Программная АЭ (стр. 42)

TV : АЭ с приоритетом выдержки затвора (стр. 44)

Av : АЭ с приоритетом диафрагмы (стр. 46)

M : Ручная установка экспозиции (стр. 48)

A-DEP : АЭ с заданием глубины резкости (стр. 50)

3. ISO : Ручная установка чувствительности пленки (стр. 57)

4. Замок (Выкл.)



Когда вы не пользуетесь фотоаппаратом, установите дисковый селектор в положение (Замок), чтобы предотвратить случайное срабатывание.

В этом разделе описываются операции, которые вам необходимо знать и выполнять перед тем, как начать пользоваться фотоаппаратом.

1

Перед началом фотосъемки



Прикрепление ремня

Проденьте сначала кончик ремня в ушко ^{на} Фотоаппарате снизу, затем через пряжки ремня. Потяните за ремень, чтобы убедиться в том, что он не выскальзывает из пряжки.

- Крышка для окуляра видеоискателя также прикреплена к ремню. См. стр. 34.

Установка батареек и проверка уровня заряда

Установка батареек

В фотоаппарате используются две литиевые батарейки типа CR2.

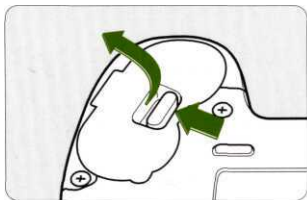

1. Сместите рычажок на крышке отсека для батареек по направлению стрелки на рисунке и откройте крышку отсека.

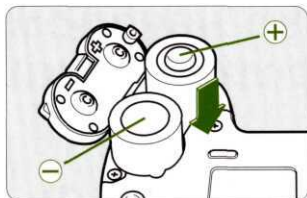

2. Вставьте батарейки, соблюдая полярность контактов (+ и -), как указано на крышке отсека для батареек.

- Не смешивайте старые батарейки с НОВЫМИ.

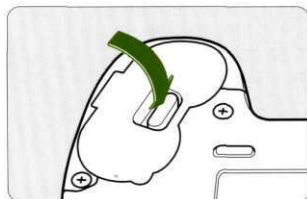

3. Закройте крышку отсека для батареек. Нажмите на крышку так, чтобы она закрылась со щелчком.

Проверка уровня заряда батареек

Проверяйте уровень заряда после замены батареек и перед использованием фотоаппарата.

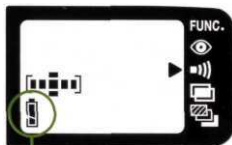
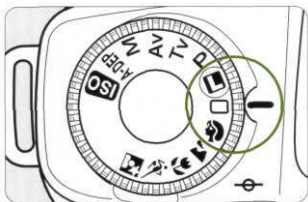

Символ уровня заряда батареек

Поверните дисковый селектор в любое положение за исключением положения <L>

- Фотоаппарат при этом включится, и на ЖК дисплей будет выведен один из следующих символов уровня заряда батареек:



: Высокий уровень заряда батареек.



: Низкий уровень заряда батареек. Имейте в запасе новые батарейки.



: Батарейки очень скоро разрядятся.



: Замените батарейки. (См. стр. 7). В этом случае кнопка спуска затвора срабатывать не будет.

Энергоемкость батареек (при использовании 24-кадровой пленки)

Окружающая температура	Съемка без вспышки	50% использование вспышки	100% использование вспышки
при 20°C	60 катушек	24 катушек	12 катушек
при -10°C	40 катушек	16 катушек	8 катушек

- Приведенная выше таблица энергоемкости батареек основана на стандартных условиях тестирования фирмы Canon с использованием объектива EF 28-80мм f/3.5-5.6 II и новых батареек.
- Пробное срабатывание фотоаппарата без фотопленки приводит тем не менее к потреблению энергии батареек. Это снизит количество катушек, снятых с используемым комплектом батареек.



Если на ЖК дисплее ничего не выведено, батарейки, возможно, установлены неправильно. Извлеките батарейки и установите их правильно (См. стр. 16).



В тех местах, где трудно приобрести батарейки типа CR2, имейте с собой запасной комплект батареек. Также, носите с собой запасные батарейки на случай продолжительной фотосъемки.

Прикрепление и отсоединение объектива

Прикрепление объектива

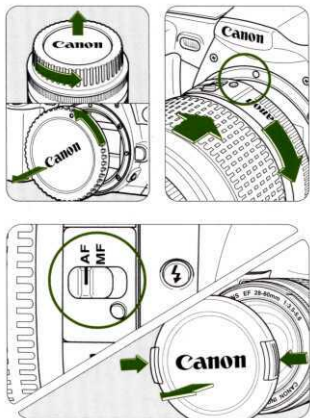

1. Снимите крышку с задней части объектива и с корпуса фотоаппарата.
2. Совместите красные точки на объективе и на фотоаппарате, затем поверните объектив по направлению стрелки на рисунке до тех пор, пока он со щелчком не установится в нужное положение.
3. Установите переключатель режима фокусировки на объективе в положение **AF**.
 - Если переключатель режима фокусировки установлен в положение MF или M (на более ранних моделях), система автофокуса работать не будет.
 - Во время автоматической фокусировки не дотрагивайтесь до вращающейся части объектива.
4. Снимите крышку с передней части объектива.
 - Старайтесь не потерять переднюю и заднюю крышки объектива.

Отсоединение объектива

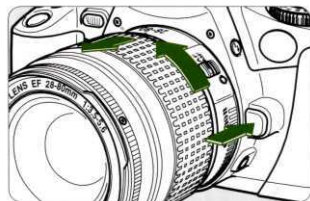

Нажимая на кнопку разблокировки объектива, поверните объектив по направлению стрелки на рисунке до остановки, затем снимите его с фотоаппарата.



- AF обозначает "Автофокус".
- MF обозначает "Ручной фокус".

Работа кнопки спуска затвора

Кнопку спуска затвора EOS фотоаппарата можно нажать наполовину или полностью. Полунажатое положение кнопки разграничивается щелчком с задержкой.

Нажатие кнопки спуска затвора наполовину или полностью

Кнопка спуска затвора работает следующим образом.



Когда кнопка нажата наполовину:

- Активируется автофокус, по завершении фокусировки подается звуковой сигнал, а индикатор "в фокусе" загорается зеленым цветом в видоискателе.
- При этом также происходит установка выдержки затвора и диафрагмы, значения которых выводятся на ЖК дисплее и в видоискателе.

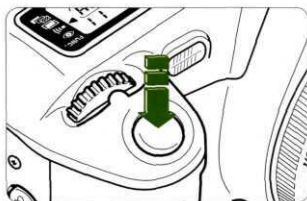

Когда кнопка нажата полностью:

- Срабатывает затвор, происходит съемка, и пленка протягивается вперед на один кадр.



Смещение фотоаппарата в момент экспонирования называется эффектом дрожания фотоаппарата.

Дрожание фотоаппарата может привести к размытым снимкам.

Чтобы предотвратить размытость снимков, вызванную дрожанием фотоаппарата:

- Держите фотоаппарат неподвижно (см. стр. 22).
- Поместите центр кончика пальца на кнопку спуска затвора и обхватите фотоаппарат всей правой рукой, затем плавно нажмите на кнопку спуска затвора.

Зарядка пленки и извлечение кассеты

Зарядка фотопленки

После того, как вы зарядили фотопленку, фотоаппарат сначала перематывает всю катушку на приемную бобину. Затем, после каждого снимка, пленка перематывается обратно в кассету кадр за кадром.

1. Поверните дисковый селектор в любое положение за исключением **<L>**.
2. Сместите рычажок разблокировки замка задней крышки вверх и откройте крышку фотоаппарата.
3. Вставьте кассету с пленкой под углом, как показано на рисунке.
4. Придерживая кассету с пленкой, вытяните край заправочного кончика до оранжевой метки на фотоаппарате, затем закройте заднюю крышку.

- Придерживайте кассету с пленкой так, чтобы она надежно лежала в отсеке, и пленка не ослаблялась.
- Если край заправочного кончика заходит за оранжевую метку, затолкните часть пленки обратно в кассету.
- Когда пленка перематывается на приемную бобину, чувствительность пленки (ISO) будет выведена на ЖК дисплее.
- Когда пленка перематывается на приемную бобину, число кадров на счетчике увеличивается. Когда перемотка заканчивается, вы услышите щелчок, напоминающий срабатывание затвора, а символ **<@>** и общее число кадров появятся на дисплее.
- Если счетчик кадров не выведен на дисплее, а символ **<@>** мигает, это указывает на то, что пленка была заряжена неправильно. Извлеките кассету с пленкой и зарядите ее заново в фотоаппарат.

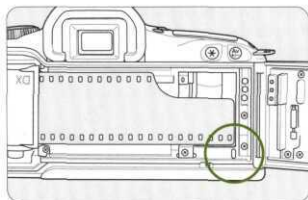
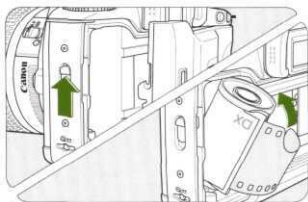



- При использовании фотопленки с DX-кодом фотоаппарат автоматически устанавливает чувствительность пленки (число единиц ISO).
- Если пленка не имеет DX-кода, установите чувствительность пленки вручную. См. стр. 57.



- Использование инфракрасной фотопленки в этом фотоаппарате невозможно.
- Шторки затвора изготовлены с высочайшей точностью. Во избежание повреждения никогда не прикасайтесь к ним. При зарядке пленки или извлечении кассеты будьте осторожны, чтобы ваши пальцы или фотопленка не коснулись шторки затвора.

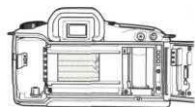

После того, как последний кадр на катушке экспонирован, фотоаппарат автоматически перематывает фотопленку обратно.

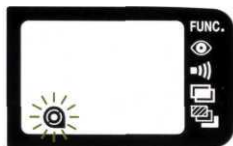

По окончании обратной перемотки пленки вы услышите щелчок, напоминающий срабатывание затвора, и символ <@> будет мигать на ЖК дисплее. Перед тем, как открыть заднюю крышку, чтобы извлечь отснятую пленку, убедитесь в том, что символ мигает на дисплее.

<@> Обратная перемотка недоотснятой фотопленки

Для обратной перемотки пленки до того, как последний кадр отснят, выполняйте следующие операции.

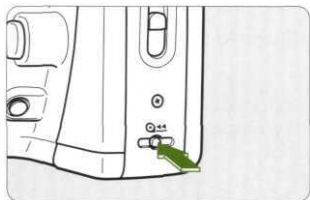

1. **Нажмите на кнопку <@>.**
 - Фотопленка начнет перематываться обратно. Затем фотоаппарат будет работать так же, как и при обычной перемотке.
2. **Откройте заднюю крышку фотоаппарата и извлеките фотопленку.**



Если вы извлекли недоотснятую фотопленку из фотоаппарата, не перематывая ее обратно, и затем зарядили новую катушку пленки, заправочный кончик новой фотопленки будет заматываться обратно в кассету. Чтобы это предотвратить, закройте заднюю крышку фотоаппарата и нажмите на кнопку спуска затвора полностью перед тем, как зарядить новую катушку фотопленки.

Как правильно держать фотоаппарат

Чтобы избежать размытых снимков, держите фотоаппарат правильно, как описано ниже.

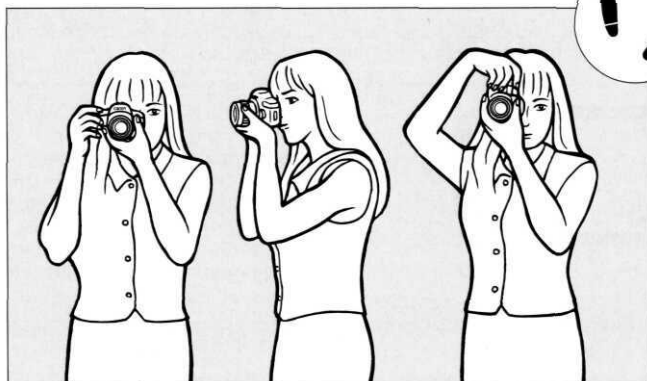

Для съемки в горизонтальном положении

Для съемки в вертикальном положении

- Крепко обхватите правой рукой ручку фотоаппарата и слегка прижмите ваш локоть к телу.
- левой рукой поддерживайте объектив снизу.
- Поднесите фотоаппарат к лицу и смотрите в видоискатель.
- Для большей устойчивости поставьте одну ногу немного впереди другой.



Упрощенная Зона

В этом разделе описываются режимы Упрощенной Зоны дискового селектора для быстрой и легкой фотосъемки: $\langle \square \rangle$, $\langle \text{P} \rangle$, $\langle \text{Tv} \rangle$, $\langle \text{Av} \rangle$, $\langle \text{ISO} \rangle$ и $\langle \text{M} \rangle$. В этих режимах все параметры фотоаппарата устанавливаются автоматически. Вам только остается навести фотоаппарат и нажать на кнопку спуска затвора. Также, эти режимы игнорируют работу главного лимба $\langle \text{M} \rangle$ и всех кнопок фотоаппарата (за исключением кнопок $\langle \text{ON} \rangle$, $\langle \text{M} \rangle$, $\langle \text{L} \rangle$, $\langle \text{Q} \rangle$ и кнопки спуска затвора). Это предусмотрено для предотвращения испорченных снимков, вызываемых случайным срабатыванием органов управления фотоаппарата.

2

Автоматическая фотосъемка, управляемая фотоаппаратом

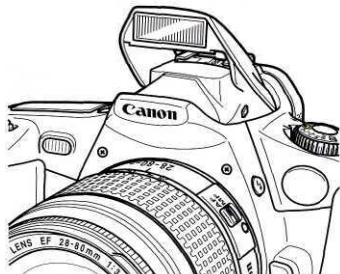

- В режимах $\langle \square \rangle$, $\langle \text{P} \rangle$, $\langle \text{Av} \rangle$ и $\langle \text{M} \rangle$ встроенная вспышка выдвигается и срабатывает автоматически в условиях недостаточного освещения или контрсвета.
- Функции, автоматически устанавливаемые режимами Упрощенной Зоны, указаны в "Таблице наличия функций" в каждом режиме" на стр. 64.

Полностью автоматический режим

В режиме  вам только остается навести фотоаппарат и нажать на кнопку спуска затвора. Фотографируйте любой тип объекта автоматически. Любая из семи фокусируемых точек может сфокусироваться на объект, облегчая фотосъемку.

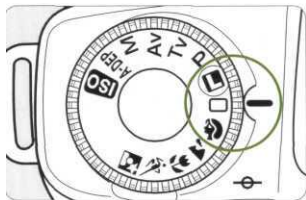

1. Поверните дисковый селектор в положение .

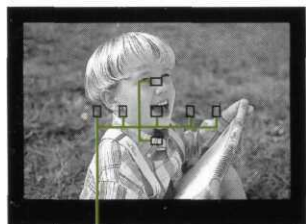

Фокусирующие точки

2. Наведите любую из фокусируемых точек на объект.

- Одна из фокусируемых точек сфокусируется на объект, распознаваемый фотоаппаратом.
- Чтобы сфокусироваться на объект, не покрываемый ни одной из фокусируемых точек, смотрите стр. 39.



3. Нажмите на кнопку спуска затвора наполовину, чтобы сфокусироваться.

- По завершении фокусировки подается звуковой сигнал, и индикатор "в фокусе" (●) загорается в нижнем правом углу видоискателя.
- Фокусируемая точка, по которой состоялась фокусировка, загорится.



4. Проверьте значения экспозиции.

- Выдержка затвора и диафрагма установятся автоматически, и их значения будут выведены в видоискателе и на ЖК дисплее.

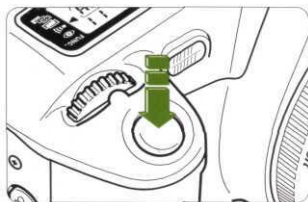

5. Скомпонуйте кадр и нажмите на кнопку спуска затвора полностью, чтобы сделать снимок.



- Когда фокусировка состоялась, она сразу же фиксируется. См. стр. 39.
- Если индикатор "в фокусе" мигает, срабатывание затвора невозможно. См. стр. 40 и 66.
- Для фокусировки автоматически выбирается одна из семи фокусировочных точек (обычно та, которая покрывает ближайший объект).
- Несколько фокусировочных точек может загореться одновременно. Это означает то, что все эти фокусировочные точки завершили фокусировку.



- В условиях недостаточной освещенности и контрсвета встроенная вспышка выдвигается и срабатывает автоматически.
- Смотрите стр. 60 для более подробной информации о том, как использовать встроенную вспышку.

Автоматическое срабатывание встроенной вспышки

В режимах <□>, <📷>, <📷> и <📷> встроенная вспышка выдвигается и срабатывает автоматически в условиях недостаточной освещенности или контрсвета.



Если при автоматическом выдвигении вспышка встретила случайное препятствие, символ  начнет мигать на ЖК дисплее, предупреждая об этом. В этом случае нажмите на кнопку спуска затвора наполовину, и фотоаппарат вернется в обычный режим работы.



Если пользование вспышкой запрещено, или если вы хотите использовать вместо вспышки имеющееся освещение, используйте режим <P> (см. стр 42).

Использование встроенной вспышки для вспомогательной подсветки системы АФ

Когда встроенная вспышка выдвинута в режимах Упрощенной и Творческой Зоны, лампа вспомогательной подсветки системы АФ при необходимости загорается автоматически.

В условиях недостаточности освещенности встроенная вспышка срабатывает непрерывно, когда вы нажимаете на кнопку спуска затвора наполовину. Это предусмотрено для освещения объекта и облегчения автоматической фокусировки.



- Вспомогательная подсветка системы АФ не работает в режимах <📷> и <📷>.
- Вспомогательная подсветка системы АФ эффективна на расстоянии до 4 м.
- В режимах Творческой Зоны нажимайте на кнопку выдвигения вспышки, и вспомогательная подсветка системы АФ будет срабатывать при необходимости автоматически.
- Когда к фотоаппарату прикреплена внешняя EOS вспышка Speedlite, вспомогательная подсветка системы АФ будет осуществляться вспышкой Speedlite.
- Вспомогательная подсветка системы АФ работает в режимах Упрощенной и Творческой Зоны.

Однокадровая и непрерывная съемка

Режим протяжки пленки (однокадровый или непрерывный), выполняемый при удерживании кнопки спуска затвора в нажатом положении, устанавливается автоматически соответствующим режимом съемки. Чтобы проверить, какой режим протяжки пленки устанавливается в каждом режиме съемки, смотрите "Таблицу наличия функций в каждом режиме" на стр. 64.

👁️ Функция уменьшения эффекта "красных глаз"

При использовании вспышки в условиях недостаточной освещенности глаза снимаемого объекта могут получиться красными на фотографии. Эффект "красных глаз" вызывается отражением света вспышки от зрачков глаз. Функция уменьшения эффекта "красных глаз" фотоаппарата использует специальную лампу уменьшения эффекта "красных глаз", которая мягко светит в глаза снимаемого объекта, сужая таким образом диаметр зрачков и радужную оболочку. Меньший размер зрачков снижает вероятность эффекта "красных глаз". Функция уменьшения эффекта "красных глаз" может быть установлена в любом режиме съемки.

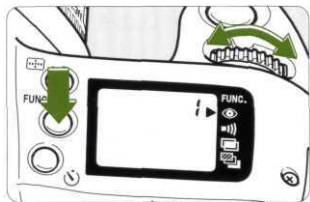

Индикатор "лампа уменьшения эффекта "красных глаз" ВКЛЮЧЕНА"

1. **Нажимайте на кнопку переключения функций до тех пор, пока стрелка <> не указывает на символ <👁️>.**

2. **Поверните главный лимб и выведите "1" на ЖК дисплей.**

- Чтобы отключить функцию уменьшения эффекта "красных глаз", поверните главный лимб и выведите "0" на ЖК дисплей.
- Заданная установка начинает действовать в одном из следующих случаев:
 - При нажатии на кнопку спуска затвора наполовину.
 - При повороте дискового селектора.
 - По истечении шести секунд.



- Когда вы нажимаете на кнопку спуска затвора наполовину, индикатор "лампа уменьшения эффекта "красных глаз" ВКЛЮЧЕНА" будет выведен в видоискателе и на ЖК дисплее, указывая на то, что функция уменьшения эффекта "красных глаз" активирована.
- Для максимальной эффективности сделайте снимок после того, как индикатор "лампа уменьшения эффекта "красных глаз" ВКЛЮЧЕНА" исчез: после 1,5 сек.
- Вы можете сделать снимок даже тогда, когда лампа уменьшения эффекта "красных глаз" горит.
- Лампа уменьшения эффекта "красных глаз" также работает тогда, когда EOS вспышка Speedlite прикреплена к фотоаппарату.
- Эффективность функции уменьшения эффекта "красных глаз" меняется в зависимости от снимаемого объекта.



- Функция уменьшения эффекта "красных глаз" эффективна только тогда, когда объект смотрит прямо на лампу. Напоминайте объекту смотреть на лампу.
- Чтобы повысить эффективность функции уменьшения эффекта "красных глаз", увеличьте уровень освещения в комнате или приблизьтесь к снимаемому объекту.

Режим "Портрет"



Режим "Портрет" позволяет вам получить размытый задний план, на фоне которого снимаемый объект выглядит более выраженным.

- Удерживая кнопку спуска затвора в нажатом положении, можно осуществлять непрерывную съемку.

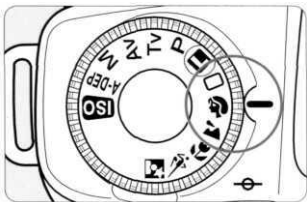

Поверните дисковый селектор в положение .

- Порядок съемки такой же, как и в полностью автоматическом режиме  (стр. 24).



- Размытость заднего плана наиболее эффективна тогда, когда на снимке запечатлется верхняя часть туловища объекта (выше пояса). Также, чем дальше объект находится от заднего плана, тем более размытым задний план получается.
- Использование телефотообъектива также способствует более эффективной размытости заднего плана. Если вы снимаете с вариообъективом, используйте самое длинное фокусное расстояние. (Например, 28-80мм зум-объектив необходимо устанавливать в 80мм положение).
- В условиях недостаточной освещенности и контрсвета встроенная вспышка выдвигается и срабатывает автоматически.
- Смотрите стр. 60 для более подробной информации об использовании встроенной вспышки.

Режим "Пейзаж"



Этот режим удобен для съемки обширных пейзажей, ночных сюжетов и т.д.

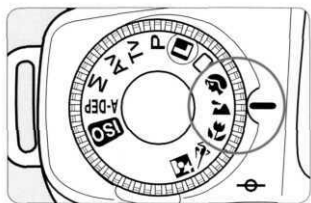

Поверните дисковый селектор в положение .

- Порядок съемки такой же, как и в полностью автоматическом режиме  (стр. 24).



- Если значение выдержки затвора мигает, возможно, установилась слишком длинная выдержка, не способная предотвратить размытость снимка, вызываемую эффектом дрожания фотоаппарата. Рекомендуется использование штатива. (Значение выдержки затвора будет продолжать мигать, даже если вы используете при съемке штатив).
- Встроенная вспышка не работает, даже если она была выдвинута.



Использование широкоугольного объектива еще больше увеличит глубину и широту снимка. Если вы снимаете с вариообъективом, используйте самое короткое фокусное расстояние. (Например, 28-80мм зум-объектив необходимо устанавливать в 28мм положение).

A Режим "Макросъемка"

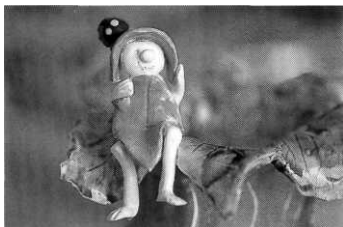

Используйте этот режим для съемки цветов, насекомых и т.д. крупным планом.

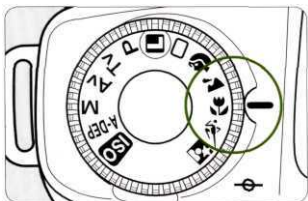

Поверните дисковый селектор в положение <🌸>.

- Порядок съемки такой же, как и в полностью автоматическом режиме <📷> (стр. 24).



- Фокусируйтесь на объект с самым коротким расстоянием фокусирования объектива.
- Если вы снимаете с вариообъективом, используйте самое длинное фокусное расстояние объектива, чтобы получить большее увеличение.
- Для более качественных макроснимков рекомендуется использовать EF макрообъектив и кольцевую фотовспышку для макросъемки ML-3 (оба аксессуара приобретаются отдельно).
- В условиях недостаточной освещенности и контрсвета встроенная вспышка выдвигается и срабатывает автоматически.
- Для более подробной информации об использовании встроенной вспышки смотрите стр. 60.

Режим "Ночной сюжет"





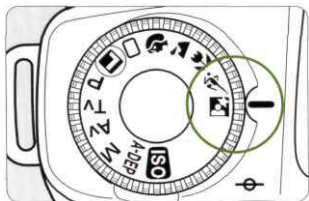

Этот режим предусмотрен для съемки людей в сумерках или ночью. Вспышка обеспечивает необходимое освещение объекта, тогда как длинная выдержка затвора используется для экспонирования заднего плана, способствуя естественным снимкам, с балансирующей экспозицией. Для предотвращения эффекта дрожания фотоаппарата рекомендуется использование штатива.



Поверните дисковый селектор в положение .

- Порядок съемки такой же, как и в полностью автоматическом режиме  (стр. 24).



- Рекомендуется использование фотопленки с чувствительностью не менее ISO 400.
- Если вы собираетесь фотографировать только ночной сюжет (без людей), устанавливайте тогда режим .
- Попросите объект оставаться неподвижным после срабатывания вспышки.
- Если в этом режиме также используется таймер автоспуска, лампа уменьшения эффекта "красных глаз" загорится на мгновение, указывая на то, что экспонирование кадра завершилось.
- Режим  можно использовать даже тогда, когда к фотоаппарату прикреплена EOS вспышка Speedlite.
- При дневном свете фотоаппарат в режиме  работает точно так, как и в режиме .

Таймер автоспуска

Использовать таймер автоспуска удобно тогда, когда вы сами хотите быть на снимке. Таймер автоспуска может использоваться в режимах Упрощенной и Творческой Зоны. Для фотосъемки с таймером автоспуска используйте треножник.

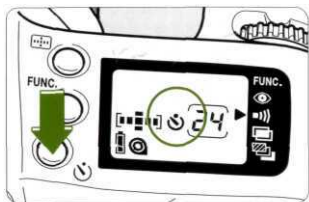

1. Нажмите на кнопку таймера автоспуска .

- Символ появится на ЖК дисплее.
- Чтобы отключить таймер автоспуска, нажмите на кнопку опять или поверните дисковый селектор в положение .

2. Посмотрите в видоискатель и нажмите на кнопку спуска затвора полностью, чтобы активировать таймер автоспуска.

- Порядок съемки такой же, как и в полностью автоматическом режиме (стр. 24).
- Когда вы нажимаете на кнопку спуска затвора полностью, звуковое устройство подает сигнал, и затвор срабатывает через 10 сек.
В течение первых 8 секунд звуковой сигнал подается замедленно, и лампа уменьшения эффекта "красных глаз" мигает.
В течение последних 2 секунд звуковой сигнал подается ускоренно, и лампа уменьшения эффекта "красных глаз" горит (не мигая).
- На ЖК дисплее при этом ведется отсчет оставшихся секунд.



- Звуковой сигнал при работе таймера автоспуска можно отключить. См. стр. 54.
- Таймер автоспуска отключается автоматически, если вы не нажали на кнопку спуска затвора в течение 4 минут после нажатия на кнопку таймера автоспуска.



- Чтобы отключить таймер автоспуска после того, как он активирован, нажмите на кнопку таймера автоспуска опять.
- Когда вы используете таймер автоспуска, чтобы сфотографировать только себя, сначала зафиксируйте фокус (см. стр. 39) на объект, находящийся на таком же расстоянии от фотоаппарата, на каком будете находиться вы, когда займете свое место в кадре.
- При помощи дистанционного спуска RS-60E3 (продается отдельно) вы можете нажимать на кнопку спуска затвора, находясь на расстоянии. См. стр. 58.



- Не стойте непосредственно перед фотоаппаратом, когда вы активируете таймер автоспуска. Это может привести к расфокусировке фотоаппарата.

Использование крышки для окуляра

Если вы используете таймер автоспуска и производите съемку, не смотря в видоискатель, случайный свет может проникнуть в окуляр и повлиять на экспозицию. Во избежание этого прикрепите специальную крышку к окуляру видоискателя перед фотосъемкой.

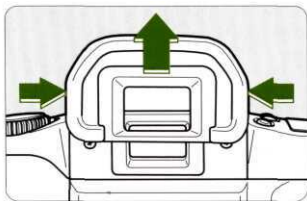

1. Снимите наглазник с окуляра.

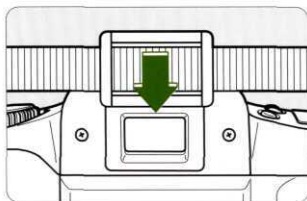

2. Наденьте крышку (прикреплена к ремню) на окуляр видоискателя.

Впечатывание даты или времени (только модель 300 DATE)



Дата или время впечатываются в правом нижнем углу фотоснимка, как показано выше.

Модель 300 DATE имеет кварцевую датирующую крышку с встроенным автоматическим календарем до 2019 года. Он может впечатать дату или время на фотографии, как показано на рисунке слева. Эту функцию можно также отключить, и тогда ничего не впечатывается. Дату или время можно впечатать в любом режиме съемки.

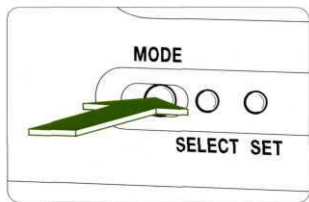

Для изменения формата печати даты/времени нажимайте кнопку <MODE>.

- При каждом нажатии на кнопку формат печати меняется в следующей последовательности, как показано на дисплее кварцевой датирующей крышки:

День, месяц, год	24 12 99 ^M —	(24 декабря, 1999)
↓		
Год, месяц, день	'99 12 24 ^M —	(1999 декабрь 24)
↓		
День, час, минута	24 16:45 ^M —	(24-ое 16:45)
↓		
Черточки на дисплее	— — — — —	(впечатывание отключено)
↓		
Месяц, день, год	12 24 99 ^M —	(декабрь 24, 1999)

- "M" выводится на дисплей над месяцем.
- Черта над последними двумя цифрами является индикатором впечатывания. Она мигает, когда при съемке кадра происходит впечатывание даты или времени.

Установка даты и времени

Чтобы установить или изменить дату и время, выполняйте следующие операции.

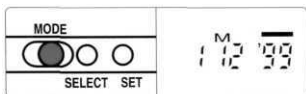

1. Нажмите на кнопку <MODE> и выведите на дисплей формат даты или времени, подлежащих установке.



2. Нажмите на кнопку <SELECT>, чтобы цифра, подлежащая установке, начала мигать.



3. Нажимайте на кнопку <SET> до тех пор, пока не появится правильная цифра.

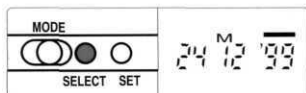

4. Нажимайте на кнопку <SELECT> до тех пор, пока все цифры не перестанут мигать.

Замена батарейки для кварцевой датирующей крышки

Когда дата/время становятся менее отчетливыми на кварцевом дисплее датирующей крышки или на фотографии, замените используемую литиевую батарейку (типа CR2025) следующим образом.

Срок службы батарейки составляет примерно 3 года.

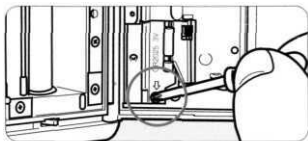

1. Откройте заднюю крышку фотоаппарата и освободите винт, чтобы снять крышку с отсека для батарейки, как показано на рисунке.

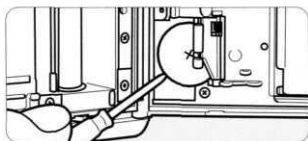

2. Извлеките батарейку.
3. Вставьте новую батарейку положительным контактом (+), обращенным к вам. Затем прикрепите крышку к отсеку для батарейки обратно.
4. Закройте заднюю крышку фотоаппарата и установите правильную дату и время.



Режимы Творческой Зоны позволяют вам управлять фотоаппаратом для получения нужного вам эффекта. Имеется режим с приоритетом выдержки затвора, с приоритетом диафрагмы, а также другие управляемые пользователем режимы. В этом разделе описываются режимы Творческой Зоны (**P**, **TV**, **Av**, **M** и **A-DEP**), а также другие операции более продвинутого уровня фотосъемки.

З

Фотосъемка, управляемая пользователем

- Символ  обозначает 'Главный лимб'.
- Даже если вы нажали и отпустили кнопку спуска затвора, значения выдержки затвора и диафрагмы останутся выведенными на ЖК дисплее и в видеискателе в течение примерно 4 секунд.
- Оценка глубины резкости, экспопамять, экспозиционная поправка, автоматический экспозиционный брэкетинг, длительная выдержка (bulb) и многократное экспонирование кадра могут использоваться только в режимах Творческой Зоны.
- Функции, автоматически устанавливаемые в режимах Творческой Зоны, указаны в "Таблице наличия функций в каждом режиме" на стр. 64.

Выбор фокусирующей точки

Фокусирующая точка показана в виде маленькой рамки. Выбор фокусирующей точки может осуществляться автоматически или вручную. В полностью автоматическом режиме, режимах Программного Управления Изображением (PIC) и режиме <A-DEP> фокусирующая точка выбирается автоматически. В режимах <P>, <Tv>, <Av> и <M> фокусирующая точка может выбираться автоматически или вручную.

Автоматический выбор:

Фотоаппарат выбирает фокусирующую точку автоматически. Удобно для моментальной фотографии.

Ручной выбор:

Для фокусировки вы можете выбрать любую из семи фокусирующих точек. Ручной выбор удобен тогда, когда вы хотите сфокусироваться на какой-то определенный объект, или когда вы хотите использовать композицию кадра с объектом вне центра.

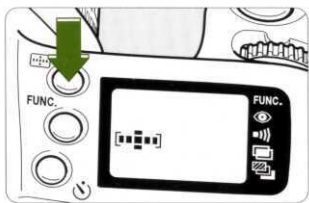

1. Нажмите на кнопку .

- Используемая фокусирующая точка высветится на дисплее.
- Фокусирующая точка будет выведена на дисплей и активирована в течение примерно 6 секунд после отпущания кнопки.

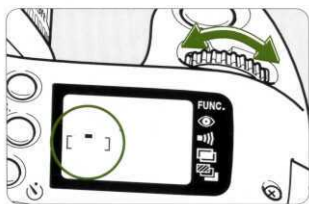

- ## 2. Для выбора желаемой фокусирующей точки поворачивайте лимб .
- При повороте лимба выбираемая фокусирующая точка смещается в нижеуказанной последовательности:

Автоматический выбор

Ручной выбор

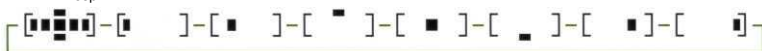

3. Нажмите на кнопку спуска затвора наполовину.

- Фотоаппарат вернется в свой обычный режим работы.
- Даже если кнопка спуска затвора не нажата наполовину, фотоаппарат выйдет из режима выбора фокусирующей точки по истечении примерно 6 секунд.



Если фокусирующая точка была выбрана вручную, и затем дисковый селектор установлен в полностью автоматический режим или режим Программного Управления Изображением (PIC), выбор фокусирующей точки переключится в автоматический режим.

Фокусировка на объекты вне поля действия фокусируемых точек

Если вы хотите сфокусироваться на объекте, не покрытый ни одной из фокусируемых точек, используйте функцию фиксации фокусировки, описанную ниже.



1. Выберите желаемую фокусирующую точку. (См. стр. 38)
2. Нацельтесь этой фокусирующей точкой на объект, затем нажмите на кнопку спуска затвора наполовину, чтобы сфокусироваться.
3. Продолжайте нажимать на кнопку спуска затвора наполовину и выберите желаемую композицию кадра.
4. Нажмите на кнопку спуска затвора полностью, чтобы сделать снимок.



Фиксация фокусировки может также использоваться в режимах Упрощенной Зоны.

Случаи отказа автофокуса (переключение на ручной фокус)

Фотоаппарат оснащен системой АФ высокой точности, которая способна сфокусироваться на почти любой тип объекта. Однако, автофокус может отказать (индикатор "в фокусе" при этом мигает) при фокусировке на следующие объекты.

Объекты, затрудняющие автоматическую фокусировку

а) Объекты низкой контрастности.

Например: чистое голубое небо, одноцветные плоские поверхности и т.д.

б) Объекты с сильным контрсветом или с высокой отражающей способностью.

Например: отполированная поверхность автомобиля с высоким коэффициентом отражения.

в) Заходящие друг за друга объекты, расположенные на разном расстоянии от фотоаппарата.

Например: животное за решеткой в клетке.

В таких случаях сфокусируйтесь на какой-нибудь объект, находящийся на таком же расстоянии, как и снимаемый вами объект, затем зафиксируйте фокусировку перед перекомпоновкой кадра (См. стр. 39). Или же сфокусируйтесь вручную следующим образом.

Ручная фокусировка

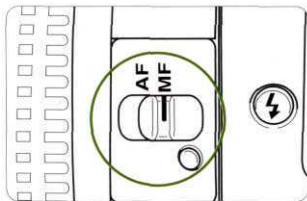

1. Установите переключатель фокусировки на объективе в положение MF (или M на более ранних объективах).

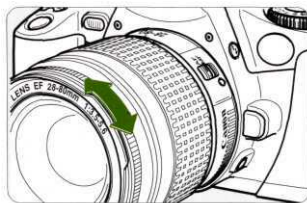

2. Поворачивайте фокусировочное кольцо до тех пор, пока объект не покажется резко сфокусированным в видоискателе.



Фокусировочная(ые) точка(и), завершившая(ие) фокусировку, загорается(ются) в видоискателе одновременно с индикатором "в фокусе" (●).

Экспонометрические режимы

Фотоаппарат имеет три режима экспозиционного замера: оценочный замер, частичный замер и замер по всему полю с приоритетом центра. Оценочный замер является стандартным экспонометрическим режимом. Частичный замер устанавливается автоматически при использовании экспопамяти (см. стр. 51), а замер по всему полю с приоритетом центра устанавливается автоматически в режиме <M> (см. стр. 48).

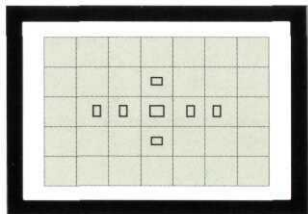

Оценочный замер

Удобен для большинства съемочных ситуаций, включая присутствие контрсвета. Положение и яркость объекта, задний план, имеющееся освещение, условия контрсвета и активные фокусировочные точки принимаются во внимание при установке подходящей экспозиции.

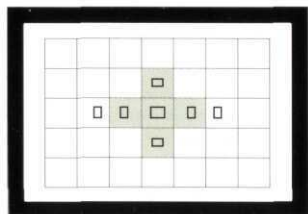

Частичный замер

Параметры экспозиции основываются на яркости участка в центре, составляющего 9,5% экрана видоискателя. Этот замер эффективен для съемки объектов в условиях контрсвета.

- Примерная зона частичного замера (затушевана) указана на рисунке слева.

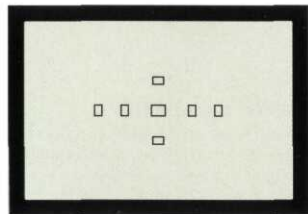

Замер по всему полю с приоритетом центра

Замер осуществляется преимущественно в центре, а затем усредняется для всего сюжета.



В режимах однокадрового АФ и AI Focus АФ (за исключением AI Servo АФ) (см. стр. 64) экспопамять осуществляется автоматически, когда для фокусировки вы нажимаете на кнопку спуска затвора наполовину.

- Установить или переключить экспонометрический режим вручную невозможно.

Р Программная АЭ



Подобно режиму <□>, это режим съемки общего назначения для моментальной фотографии. Фотоаппарат автоматически подбирает выдержку затвора и диафрагму в зависимости от яркости снимаемого объекта.

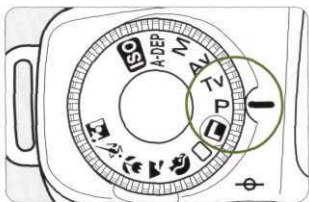

1. Поверните дисковый селектор в положение <P>.



2. Нажмите на кнопку спуска затвора наполовину, чтобы сфокусироваться.

- По завершении фокусировки подается звуковой сигнал, и индикатор "в фокусе" (●) загорается в нижнем правом углу видоискателя.



3. Проверьте ЖК дисплей.

- Выдержка затвора и диафрагма будут установлены автоматически и выведены на ЖК дисплей и в видоискателе.
- Если значения выдержки затвора и диафрагмы не мигают, будет получена правильная экспозиция.
- Если значения выдержки затвора и диафрагмы мигают, смотрите "Предупреждения при неправильной экспозиции" на стр. 65.

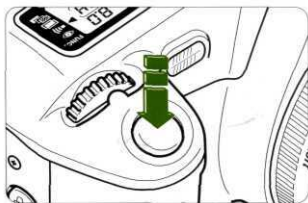

4. **Скомпонуйте кадр и нажмите на кнопку спуска затвора полностью, чтобы сделать снимок.**

Различие между режимами P и □

Режимы <P> и <□> устанавливают для фотосъемки одинаковые значения выдержки затвора и диафрагмы. Однако, наличие функций в каждом режиме отличается, как показано ниже.

○: Устанавливается пользователем. x: Не устанавливается пользователем.

Функция	P	□ Полная автоматика
Непрерывная съемка	○	x
Сдвиг программы	○	x
Экспозиционная поправка	○	x
Автоматический экспозиционный брэкетинг	○	x
Частичный замер/экспопамять	○	x
Ручной выбор фокусировочной точки	○	x
Встроенная вспышка ВКЛ./ВЫКЛ.	○	x
Высокоскоростная синхронизация со вспышками Speedlite серии EX	○	x
Экспопамять со вспышками Speedlite серии EX	○	x

Сдвиг программы

В режиме программной АЭ вы можете легко изменить комбинацию выдержка/диафрагма (программу), установленную фотоаппаратом, в ту или иную сторону, сохраняя общий уровень экспозиции. Это называется "Сдвигом программы".

Для сдвига программы нажимайте на кнопку спуска затвора наполовину и поворачивайте лимб  до тех пор, пока желаемое значение выдержки или диафрагмы не появится на дисплее.

- После съемки кадра с использованием сдвига программы происходит автоматический сброс измененной программы и восстановление исходной программы.
- Если используется встроенная вспышка, сдвиг программы невозможен.



"АЭ" обозначает "автоматическая экспозиция".

TV АЭ с приоритетом выдержки

В этом режиме вы устанавливаете выдержку затвора, а фотоаппарат подбирает диафрагму автоматически в зависимости от яркости снимаемого сюжета.

Короткая выдержка затвора может "заморозить" быстро движущийся объект, а с более длинными выдержками можно получить эффект "смазанного" изображения (с ощущением движения).

Устанавливайте желаемую выдержку затвора при помощи лимба .

• TV сокращенно от Time value' (величина времени), которой является выдержка затвора.



Снимок с короткой выдержкой.



Снимок с длинной выдержкой.

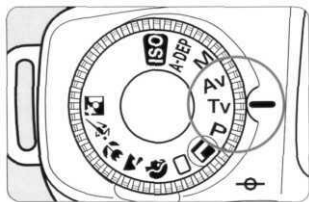

1. Поверните дисковый селектор в положение <TV>.

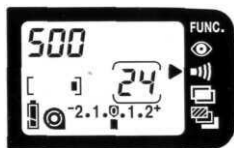



2. Выберите желаемую выдержку затвора при помощи лимба .

• Поворачивайте лимб до тех пор, пока желаемая выдержка затвора не появится на дисплее.

3. Нажмите на кнопку спуска затвора наполовину, чтобы сфокусироваться на объект.

500 4.0C []^{-2,1,1,1,2*}**4. Проверьте дисплей видеоскалера.****5. Нажмите на кнопку спуска затвора полностью, чтобы сделать снимок.**500 3.5E []^{-2,1,1,1,2*}60 2.2E []^{-2,1,1,1,2*}

- Если максимальная диафрагма (наименьшее f-число) мигает, снимаемый сюжет слишком темный. В этом случае поворачивайте лимб  и устанавливайте более длинную выдержку затвора до тех пор, пока значение диафрагмы не перестанет мигать на дисплее.
- Если минимальная диафрагма (наибольшее f-число) мигает, снимаемый сюжет слишком яркий. В этом случае поворачивайте лимб  и устанавливайте более короткую выдержку затвора до тех пор, пока значение диафрагмы не перестанет мигать на дисплее.



Чтобы получить наилучший результат при съемке с экрана вашего телевизора, используйте выдержку затвора, равную 1/15 сек. Во избежание размытости фотоснимка рекомендуется использование треножника.

**Индикация значений выдержки затвора на дисплее**

Выдержка затвора может быть установлена и выведена на дисплей шагом в полную ступень и полступени. Значение выдержки затвора от 2 до 2000 указывает на знаменатель дроби выдержки затвора. Например, цифра 125 обозначает 1/125 сек. Для более длинных выдержек затвора над цифрой добавляется секундная метка (").

Например, 0"7 обозначает 0.7 сек., а 15" обозначает 15 сек.

2000 1500 1000 750 500 350 250 180 125 90 60 45 30 20 15 10 8 6 4 3 2 0"7 1" 1"5 2" 3" 4" 6" 8" 10" 15" 20" 30"

Av АЭ с приоритетом диафрагмы/ оценка глубины резкости

В этом режиме вы устанавливаете диафрагму, а фотоаппарат автоматически подбирает выдержку затвора в зависимости от яркости снимаемого сюжета. Большая диафрагма (малое f-число) способствует размытому заднему плану, на фоне которого объект получается более выраженным. Малая диафрагма (большое f-число) способствует увеличению глубины резкости, при которой как передний, так и задний план выглядят резко сфокусированными.

Устанавливайте желаемую диафрагму при помощи лимба .

• Av сокращенно от 'Aperture value' (величина диафрагмы).



Снимок с большой диафрагмой
(например, f/3.5)



Снимок с малой диафрагмой
(например, f/22)

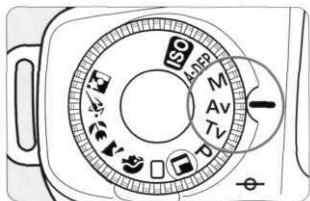

1. Поверните дисковый селектор в положение <Av>.

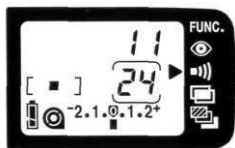

2. Выберите желаемую диафрагму при помощи лимба .

• Поворачивайте лимб до тех пор, пока желаемая диафрагма не появится на дисплее.

3. Нажмите на кнопку спуска затвора наполовину, чтобы сфокусироваться на объекте.

60 1:1.0 []^{-2,1,1,2*}

4. Проверьте дисплей в видоискателе.

5. Нажмите на кнопку спуска затвора полностью, чтобы сделать снимок.



- Если значение выдержки затвора 30" мигает, снимаемый сюжет слишком темный. В этом случае поворачивайте лимб и устанавливайте диафрагму побольше (меньшее f-число) до тех пор, пока значение выдержки затвора на дисплее не перестанет мигать.



- Если значение выдержки затвора 2000 мигает, снимаемый сюжет слишком яркий. В этом случае поворачивайте лимб и устанавливайте диафрагму меньше (большее f-число) до тех пор, пока значение выдержки затвора на дисплее не перестанет мигать.



Индикация значений диафрагмы на дисплее

Значение диафрагмы может быть установлено и выведено на дисплей шагом в полную ступень и полступени, как показано ниже. Чем больше число, тем меньшим будет отверстие диафрагмы. Диапазон значений диафрагмы, выводимых на дисплей, зависит от прикрепленного к фотоаппарату объектива.

1.0 1.2 1.4 1.8 2.0 2.5 2.8 3.5 4.0 4.5 5.6 6.7 8.0 9.5 11 13 16 19 22 27 32 38 45 54 64 76 91

Если объектив не прикреплен к фотоаппарату, значение диафрагмы, выводимое на дисплей, будет равно "00".

Оценка глубины резкости

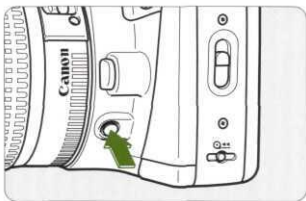

Чтобы визуально проверить глубину резкости, нажмите на кнопку оценки глубины резкости. Фотоаппарат задиафрагмирует объектив, что позволит вам оценить глубину резкости, посмотрев в видоискатель.



- Оценка глубины резкости может использоваться только в режимах Творческой Зоны.
- Режим <A-DEP> активируется после того, как вы нажали на кнопку спуска затвора наполовину.
- Когда вы нажимаете на кнопку оценки глубины резкости, при этом также выполняется экспозапись.

M Ручная установка экспозиции

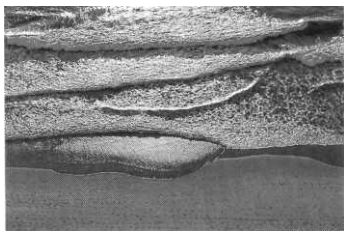

В этом режиме вы устанавливаете как выдержку затвора, так и диафрагму, полностью управляя экспозицией. Экспозиционный уровень, соответствующий установленным вами выдержке и диафрагме, указывается на шкале экспозиционного уровня. Вы можете проверить, подойдет ли установленная экспозиция для съемки.

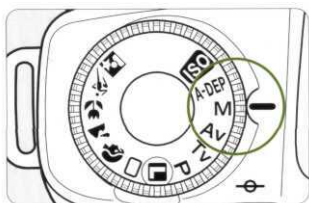

1. Поверните дисковый селектор в положение <M>.



2. Выберите желаемую выдержку затвора при помощи лимба <⚙>.
 - Поворачивайте лимб <⚙> до тех пор, пока желаемая выдержка затвора не появится на дисплее.

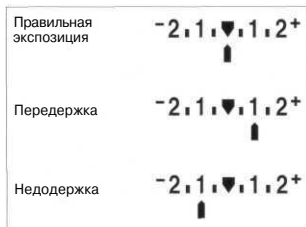
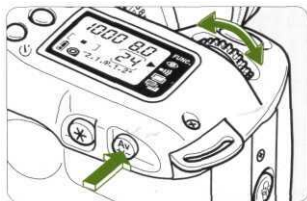

3. Выберите желаемое значение диафрагмы, нажав на кнопку **Av** и повернув лимб **<Av>**.

- Поворачивайте лимб **<Av>** до тех пор, пока желаемое значение диафрагмы не появится на дисплее.

4. Нажмите на кнопку спуска затвора наполовину, чтобы сфокусироваться на объекте.

5. Проверьте дисплей в видоискателе.

6. Посмотрев на индикатор экспозиционного уровня, поправьте при необходимости экспозиционный уровень с помощью лимба **<Av>**.

Правильная экспозиция:

Это стандартный уровень для установки правильной экспозиции.

Передержка:

Чтобы получить правильную экспозицию, установите более короткую выдержку затвора или меньшую диафрагму.

Недодержка:

Чтобы получить правильную экспозицию, установите более длинную выдержку затвора или большую диафрагму.

7. Нажмите на кнопку спуска затвора полностью, чтобы сделать снимок.

A-DEP АЭ с автоматическим заданием глубины резкости

ЭТО режим для автоматической установки большой глубины резкости между ближним и дальним объектом. Он эффективен для групповых и пейзажных снимков. Фотоаппарат использует 7 фокусируемых точек для определения самого ближнего и самого дальнего объекта, которые получатся на снимке резко сфокусированными.

- <A-DEP> обозначает "Автоматическая Глубина Резкости".

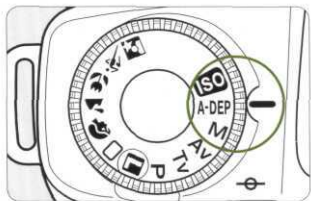

1. Поверните дисковый селектор в положение <A-DEP>.
2. Наведите фокусируемые точки на снимаемые объекты и нажмите на кнопку спуска затвора наполовину, чтобы сфокусироваться.
 - Фокусируемые точки, по которым состоялась фокусировка, загорятся на дисплее. Резкость будет наведена на самый ближний и самый дальний объект, покрываемый фокусирующими точками.
 - В то время, как значения экспозиции высвечиваются в видоискателе, вы можете оценить глубину резкости (см. стр. 47).
3. Проверьте информацию в видоискателе и сделайте снимок.
 - На снимке, приведенном в качестве примера, резко сфокусированными получатся как мальчик слева, находящийся на расстоянии, так и мальчик справа, находящийся на переднем плане.



- Если значение диафрагмы мигает, это указывает на то, что экспозиционный уровень установлен неправильно, но желаемую глубину резкости получить невозможно. Используйте широкоугольный объектив или отойдите подальше от снимаемых объектов.
- В этом режиме съемки изменение установленной выдержки затвора и диафрагмы невозможно. Если фотоаппарат устанавливает длинную выдержку затвора, держите фотоаппарат неподвижно или используйте штатив.
- Если используется вспышка, результат будет таким же, как и в режиме <P> с использованием вспышки.
- Использование режима <A-DEP> невозможно, если переключатель режима фокусировки на объективе установлен в положение MF (или M на более ранних объективах).

* Частичный замер с использованием экспопамяты

В условиях высококонтрастного освещения, например, когда человек высвечен прожектором на темном фоне, некоторые участки экспонированного снимка могут получиться слишком яркими или слишком темными. Для получения более точной экспозиции в таких ситуациях используйте функцию экспопамяты для фиксации экспозиционного уровня для снимаемого объекта.

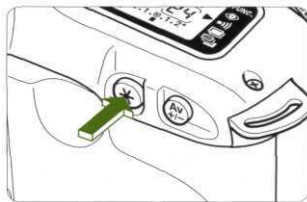
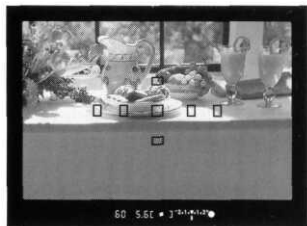

- 1. Наведите центр видеоискателя на тот участок сюжета, для которого вы хотите зафиксировать экспозицию, затем нажмите на кнопку спуска затвора наполовину, чтобы сфокусироваться.**
- 2. Нажмите на кнопку <*>.**
 - Индикатор <*> загорится в видеоискателе и экспозиционный уровень зафиксируется в памяти (экспопамять). Индикатор останется выведенным на дисплее на 4 секунды после того, как вы отпустили кнопку <*>.
 - При каждом нажатии на кнопку <*> в памяти фиксируется текущий уровень экспозиции.
 - Экспопамять отключается через 4 секунды после того, как вы отпустили кнопку <*> или повернули дисковый селектор.
 - Если дисковый селектор установлен в положение <M> (см. стр. 48), указатель экспозиционного уровня покажет разницу между вручную установленным экспозиционным уровнем и уровнем, установленным частичным замером в зависимости от яркости объекта съемки.
 - Если вы хотите выполнить экспопамять опять, продолжайте нажимать на кнопку <*> и нажмите на кнопку спуска затвора.
- 3. Скомпонуйте кадр и сделайте снимок.**

Экспозиционная поправка

Изменение экспозиционного уровня, установленного фотоаппаратом, называется экспозиционной поправкой. Экспозиционная поправка может использоваться для того, чтобы намеренно сделать снимок темнее или светлее. Экспозиционная поправка может быть установлена до ± 2 ступеней шагом в полступени.

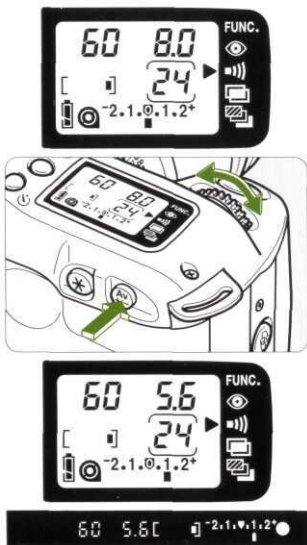

1. Поверните дисковый селектор в один из режимов Творческой Зоны за исключением режима <M>.
2. Нажмите на кнопку спуска затвора наполовину и проверьте экспозицию на дисплее.
3. Нажав и удерживая кнопку <Av>, поворачивайте лимб <Exposure> до тех пор, пока не установится желаемая величина экспозиционной поправки.
 - Плюсовая сторона шкалы указывает на передержку, а минусовая сторона шкалы указывает на недодержку.



- Чтобы отменить установленную величину экспозиционной поправки, установите индикатор уровня экспозиции в положение 0. Установленная величина экспозиционной поправки не отменяется автоматически, когда дисковый селектор установлен в положение <L>.

4. Сделайте снимок.



- Установленная экспозиционная поправка отменяется, когда дисковый селектор повернут в один из режимов съемки Упрощенной Зоны.
- Предположив, что выдержка затвора 1/125 сек. и диафрагма f/5.6 обеспечат правильную экспозицию, величина экспозиционной поправки, равная 1 ступени на плюсовой или минусовой стороне шкалы уровня экспозиции, будет эквивалентна следующим значениям:

	-1 ступень ←	0	→	+1 ступень
Выдержка затвора	250 ←	125	→	60
Диафрагма	8.0 ←	5.6	→	4.0

Автоматический экспозиционный брэкетинг (АЭБ)

При помощи функции автоматического экспозиционного брэкетинга (экспозиционной "вилки") фотоаппарат автоматически меняет уровень экспозиции в пределах установленного диапазона при съемке трех последовательных кадров. Величина брэкетинга (размер "вилки") сосредотачивается вокруг правильной экспозиции, и экспозиция для кадров брэкетинга может изменяться до ± 2 экспозиционных ступеней шагом в полступени. Три кадра брэкетинга экспонируются в следующей последовательности: правильная экспозиция, недодержка и передержка. Автоматический экспозиционный брэкетинг удобно использовать для получения едва уловимых световых эффектов особенно при съемке на обращаемую пленку (для слайдов).



Правильная экспозиция



Недодержка на -1.0 ступень



Передержка на +1.0 ступень

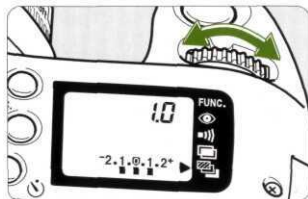

1. Нажимайте на кнопку переключения функций до тех пор, пока стрелка $\langle \triangleright \triangleright \rangle$ не будет указывать на символ $\langle \triangleright \triangleright \rangle$

2. Поверните лимб $\langle \odot \rangle$ и установите желаемую величину брэкетинга (размер "вилки").

- Например, если установлена величина равная 1.0, полученные снимки будут недодержаны и передержаны на -1.0 и +1.0 ступень соответственно.
- Для отключения автоматического экспозиционного брэкетинга устанавливайте величину брэкетинга равную 0.0. Сброс установленной величины брэкетинга не происходит даже в том случае, если вы поворачиваете дисковый селектор в положение $\langle \square \rangle$.
- Установленная величина активируется после одной из следующих операций:
 - Кнопка спуска затвора нажата наполовину.
 - Дисковый селектор повернут.
 - По истечении 6 секунд.

3. Сделайте снимки.



- В видеоискателе и на ЖК дисплее будет выводиться экспозиционный уровень для каждого кадра брэкетинга.
- При съемке с автоматическим экспозиционным брэкетингом в то время, как экспозиционный уровень выводится на дисплее, стрелка, указывающая на символ брэкетинга, и индикатор экспозиционного уровня мигают.



- Автоматический экспозиционный брэкетинг не отключается автоматически. Для отключения АЭБ устанавливайте величину, равную 0.0.
- При использовании таймера автоспуска три кадра АЭБ будут отсняты в непрерывной последовательности автоматически.
- Если дисковый селектор установлен в один из режимов Упрощенной Зоны, произойдет автоматическое отключение АЭБ.
- При использовании вспышки съемка с АЭБ невозможна.



- Если в режиме непрерывной съемки нажать и удерживать кнопку спуска затвора, все три кадра брэкетинга будут отсняты непрерывной серией. Однако, соответствующий каждому кадру экспозиционный уровень **ВЫВОДИТЬСЯ** на дисплее не будет.
- АЭБ может использоваться в сочетании с экспозиционной поправкой. Если величина брэкетинга выходит за пределы выводимого на дисплее диапазона, дисплей будет выглядеть, как показано справа (для примера величина АЭБ составляет ±1 ступень).

-2, 1, 1, 2+ АЭБ на ±1 ступень с экспоправкой на -1 ступень

-2, 1, 1, 2+ ЭБ на ±1 ступень с экспоправкой на -1.5 ступени

-2, 1, 1, 2+ ЭБ на ±1 ступень с

ступени

Отключение звукового сигнала

Звуковой сигнал можно отключить во всех режимах съемки.

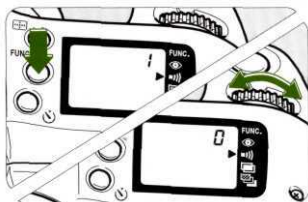

1. **Нажимайте на кнопку переключения функций до тех пор, пока стрелка <▶> не укажет на символ <⊞>.**
 - Счетчик кадров на ЖК дисплее покажет "1".
2. **Поворачивайте лимб <⊞> до тех пор, пока "0" не появится на ЖК дисплее.**
 - Чтобы включить звуковой сигнал опять, поверните лимб <⊞> и выведите на дисплей "1".
 - Заданная установка начинает действовать в одном из следующих случаев:
 - При нажатии на кнопку спуска затвора наполовину.
 - При повороте дискового селектора.
 - По истечении шести секунд.

Длительные выдержки (Bulb)

Длительная выдержка начинается, когда вы нажимаете на кнопку спуска затвора полностью, и заканчивается, когда вы отпускаете спусковую кнопку. Длительные выдержки эффективны тогда, когда требуется длительное экспонирование кадра при съемке ночных сюжетов, фейерверка, небесных тел и т.д. При длительных выдержках удобно использовать дистанционный спуск RS-60E3 (продается отдельно), поскольку он освобождает вас от необходимости удерживать кнопку спуска затвора в нажатом положении.

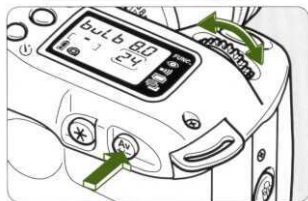
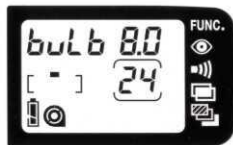

1. Поверните дисковый селектор в положение <M>.
2. Поверните лимб <☀> и выведите на дисплей символ длительной выдержки *bulb*.
 - Символ *bulb* следует за выдержкой 30".
3. Нажмите и удерживайте кнопку <Av>, затем поверните лимб <☀>, чтобы установить желаемую диафрагму.
4. Скомпонуйте кадр, затем нажмите и удерживайте кнопку спуска затвора в полностью нажатом положении в зависимости от длительности экспонирования.
 - Затвор остается открытым, пока кнопка спуска затвора нажата полностью.
 - При экспонировании с длительной выдержкой символ *bulb* мигает на ЖК дисплее.
 - С новым комплектом батареек продолжительность длительной выдержки при комнатной температуре может составлять около 4,5 часа.
 - Длительную выдержку можно использовать в сочетании с многократным экспонированием кадра (см. стр. 56).

Многократное экспонирование кадра

Один и тот же кадр может быть экспонирован несколько раз для получения специального эффекта. Это возможно в режимах Творческой Зоны.

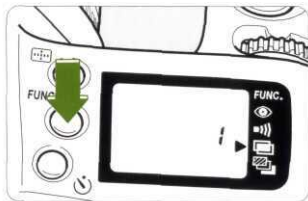

- 1. Нажимайте на кнопку переключения функций до тех пор, пока стрелка <▶> не укажет на символ <📷> на ЖК дисплее.**

- "1" будет выведена на ЖК дисплее.

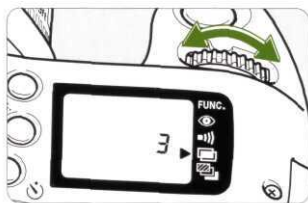

- 2. Поверните лимб <⚙️> и установите желаемое число многократных экспонирований.**

- ЖК дисплей покажет число многократных экспонирований.
- До 9 экспонирований может быть установлено на один кадр.
- Для отмены многократного экспонирования кадра выведите на дисплей "1".

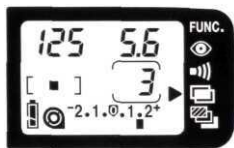

- 3. Скомпонуйте кадр и нажмите на кнопку спуска затвора полностью, чтобы сделать снимок.**

- После первого экспонирования и при последующем нажатии на кнопку спуска затвора наполовину стрелка <▶> (указывающая на символ <📷>) начинает мигать на ЖК дисплее.
- После того, как установленное число многократных экспонирований выполнено, пленка протягивается на следующий кадр, и режим многократного экспонирования отключается.
- Для отмены режима многократного экспонирования до завершения оставшихся экспонирований следуйте шагам 1 и 2, чтобы убрать число многократных экспонирований с дисплея.
- Заданная установка начинает действовать в одном из следующих случаев:
 - При нажатии на кнопку спуска затвора наполовину.
 - При повороте дискового селектора.
 - По истечении шести секунд.



Перед многократным экспонированием одного и того же кадра фотопленки необходимо ввести экспозиционную поправку. Смотрите подраздел "Экспозиционная поправка" на стр. 52. В качестве общего указания ниже приведена таблица величины экспозиционной поправки, устанавливаемой в зависимости от числа многократных экспонирований.

Число многократных экспонирований	2	3	4
Величина экспозиционной поправки	-1 ступень	-1,5 ступени	-2 ступени

- В таблице приводится только предполагаемая величина экспозиционной поправки. Оптимальная величина будет зависеть от сюжета. Экспериментируйте, чтобы найти оптимальную величину экспозиционной поправки.
- Если дисковый селектор повернут в один из режимов Упрощенной Зоны, произойдет автоматический сброс числа многократных экспонирований.

ISO Установка чувствительности пленки (число единиц ISO)

Если пленка не имеет DX-кода, или если вы хотите установить другую чувствительность пленки, вы можете установить желаемую величину ISO вручную. Значение чувствительности пленки может быть установлено от 6 до 6400 ед.

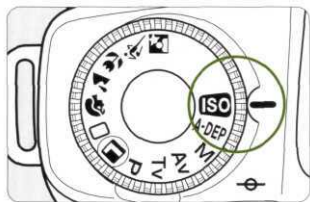

1. Поверните дисковый селектор в положение **<ISO>**.

- Символ ISO и используемая в данный момент величина чувствительности пленки высветятся на ЖК дисплее.

2. Поворачивайте лимб  до тех пор, пока желаемая величина чувствительности пленки (число единиц ISO) не появится на ЖК дисплее.

3. Установите дисковый селектор в желаемый режим съемки.



Вручную установленная величина чувствительности пленки будет отменена при извлечении фотопленки и зарядке новой кассеты с DX-кодом.

Использование дистанционного спуска (продается отдельно)

Беспроводное устройство дистанционного управления может использоваться во всех режимах съемки.

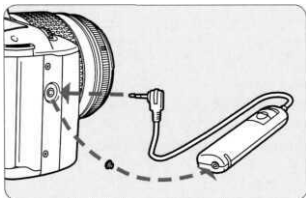

Штекер дистанционного спуска RS-60E3 подсоединяется к гнезду для дистанционного управления фотоаппарата. Чтобы сделать снимок, нажимайте на спусковую кнопку.

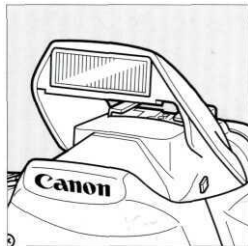

- В режимах Упрощенной Зоны (за исключением и) встроенная вспышка при необходимости выдвинется и сработает автоматически в условиях недостаточной освещенности или контрсвета.
- В режимах Творческой Зоны фотосъемка со вспышкой возможна в любой момент, нажав на кнопку .

Вы также можете установить диафрагму для съемки со вспышкой и выдержку синхронизации (1/90 сек. или длиннее), и управление экспозицией со вспышкой будет автоматическим в зависимости от установленной вами диафрагмы.

4



Использование встроенной вспышки

Использование внешней EOS вспышки Speedlite.

Когда к фотоаппарату прикреплена внешняя EOS вспышка Speedlite серии EX, например, модель 220 EX, 380 EX или 550 EX, осуществлять фотосъемку так же легко, как и со встроенной вспышкой. E-TTL система автовспышки сопряжена с семью фокусирующими точками; высокоскоростная синхронизация (FP вспышка), позволяющая вспышке синхронизировать со всеми выдержками затвора, и экспозамять при съемке со вспышкой (подобно обычной экспозамяти) также возможны. Внешняя вспышка Speedlite эффективна для съемки больших групп людей, для световых эффектов при съемке портретов и т.д., когда требуется более высокая мощность импульса вспышки. Функции, имеющиеся в наличии при съемке с одной из вспышек Speedlite серии EX, варьируют в зависимости от фотоаппарата. Поскольку модель EOS Rebel 2000/EOS 300 является фотоаппаратом типа A, в буклете инструкций для вспышки Speedlite смотрите тот раздел, который имеет отношение к фотоаппаратам типа A.



Использование встроенной вспышки

В режиме Упрощенной Зоны

В режимах Упрощенной Зоны (за исключением  и ) встроенная вспышка выдвигается и срабатывает автоматически в условиях недостаточной освещенности или контрсвета.

В режиме Творческой Зоны

В режимах Творческой Зоны для использования встроенной вспышки нажимайте на кнопку .

- P** : Используйте этот режим для автоматической фотосъемки со вспышкой. Выдержка синхронизации со вспышкой и диафрагма будут установлены автоматически, как и в режиме  (Полной Автоматики).
- TV** : Используйте этот режим, если вы хотите использовать выдержку синхронизации длиннее, чем 1/90 сек. Фотоаппарат автоматически подберет диафрагму для съемки со вспышкой, обеспечивая правильную экспозицию.
- Av** : Используйте этот режим, если вы хотите сами установить диафрагму для съемки со вспышкой. В этом режиме при съемке со вспышкой вы можете получить сбалансированную экспозицию между объектом и задним планом. Фотоаппарат автоматически подберет необходимую выдержку замедленной синхронизации. Вспышка освещает объект, тогда как задний план экспонируется длинной выдержкой затвора.
- Не забудьте использовать штатив, когда устанавливается длинная выдержка синхронизации.
- M** : Этот режим позволяет вам установить как выдержку синхронизации, так и диафрагму для съемки со вспышкой. Снимаемый объект правильно экспонируется вспышкой, а задний план экспонируется выдержкой синхронизации со вспышкой и устанавливаемой вами диафрагмой.
- A-DEP** : Результат будет таким же, как и при использовании режима .

Диапазон действия встроенной вспышки

(с объективом EF 28-80мм f/3.5-5.6II)

ISO	28 мм		80 мм	
	Негативная пленка	Обращаемая пленка	Негативная пленка	Обращаемая пленка
100	1 - 4,8 м	1 - 3,4 м	1 - 3 м	1 - 2,1 м
400	1 - 9,7 м	1,2-6,8 м	1 - 6 м	1 - 4,3 м

Таблица установки выдержки синхронизации и диафрагмы при съемке со вспышкой.

Режим съемки	Выдержка синхронизации	Диафрагма со вспышкой
P	Автоматически устанавливается выдержка синхронизации 1/90 сек.	Диафрагма устанавливается автоматически согласно TTL-программе.
TV	Любая выдержка синхронизации от 1/90 сек. и длиннее может быть установлена вручную.*	Диафрагма устанавливается автоматически в зависимости от установленной вами выдержки синхронизации.
Av	Выдержка синхронизации устанавливается автоматически в диапазоне от 30" до 1/90 сек. в зависимости от установленной вами диафрагмы и яркости объекта съемки.	Вы устанавливаете диафрагму для съемки со вспышкой вручную.
M	Любая выдержка синхронизации от 1/90 сек. и длиннее может быть установлена вручную.*	

Если устанавливается выдержка синхронизации короче 1/90 сек., произойдет автоматическая установка на 1/90 сек.



- Если в режимах <Tv> и <M> вы установили выдержку синхронизации короче 1/90 сек., произойдет автоматическая установка на 1/90 сек.
- Одновременное использование внешней EOS вспышки Speedlite и встроенной вспышки невозможно.
- Перед тем, как прикрепить EOS вспышку Speedlite к фотоаппарату, задвиньте встроенную вспышку, если она выдвинута.



- При использовании встроенной вспышки находитеcь не менее 1 метра от объекта. В противном случае часть фотоснимка будет выглядеть затемненной.
- При использовании встроенной вспышки отсоединяйте от объектива светозащитную бленду. Светозащитная бленда, прикрепленная к объективу, приведет к частичному заграждению света от вспышки.
- Нижеперечисленные объективы, прикрепляемые к фотоаппарату, могут привести к заграждению света от встроенной вспышки. Используйте с этими объективами внешнюю EOS вспышку Speedlite.
Светосильные объективы, такие как EF 17-35 мм f/2.8L USM и EF 28-70 мм f/2.8L USM.
Супертелефотообъективы, такие как EF 300 мм f/2.8L USM и EF 600 мм f/4L USM.
- Угол покрытия встроенной вспышки эффективен для объективов с фокусным расстоянием не меньше 28мм. При использовании объективов с более коротким фокусным расстоянием края фотоснимка будут выглядеть затемненными.

Основные фотографические термины

Экспозиция

Экспонирование пленки происходит под воздействием света. Правильная экспозиция получается в том случае, когда фотопленка экспонируется необходимым количеством света согласно ее чувствительности к свету. Правильная экспозиция регулируется выдержкой затвора и диафрагмой фотоаппарата.

Выдержка затвора

Под выдержкой затвора понимается промежуток времени, в течение которого затвор фотоаппарата остается открытым, подвергая пленку свету, проникающему через объектив. Значение выдержки затвора высвечивается на ЖК дисплее и в видоискателе фотоаппарата. Диапазон выдержек составляет от 30 до 1/2000 сек. и включает длительную выдержку (Bulb).

Диафрагма

Величина диафрагмы (f-число) указывает на размер отверстия диафрагмы в объективе. Она используется для регулирования количества света, попадающего на фотопленку. Значение диафрагмы высвечивается на ЖК дисплее и в видоискателе фотоаппарата. В зависимости от объектива, прикрепленного к фотоаппарату, диапазон устанавливаемых значений диафрагмы может составлять от 1.0 до 91.

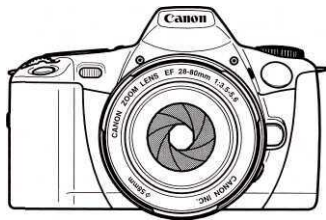

Чувствительность пленки (число единиц ISO)

Величина чувствительности пленки (число единиц ISO) указывает на уровень чувствительности пленки к свету. Чем больше число единиц ISO, тем выше чувствительность пленки к свету. Следовательно, фотопленка с величиной чувствительности ISO 400 и выше подходит для съемки в условиях малой освещенности. Величина чувствительности пленки (число единиц ISO) устанавливается в соответствии со стандартами, принятыми Международной организацией по стандартизации (International Standards Organisation (ISO)).

Фотоаппаратом можно устанавливать чувствительность пленки в диапазоне от 6 до 6400 единиц. Величина чувствительности фотопленки выводится на ЖК дисплей и в видоискателе.

Глубина резкости

Это протяженность пространства перед и позади точки оптимального фокуса, где можно получить приемлемый фокус. Чем меньше диафрагма (большее f -число), тем больше глубина резкости. И чем больше диафрагма (меньшее f -число), тем меньше глубина резкости.

На глубину резкости влияют приведенные ниже факторы:

- (1) Меньшая диафрагма (большее f -число) увеличивает глубину резкости.
... Например, с диафрагмой $f/8$ можно получить большую глубину резкости, чем с диафрагмой $f/4.5$.
- (2) Объектив с более коротким фокусным расстоянием увеличивает глубину резкости.
... При одном и том же съемочном расстоянии с широкоугольным объективом можно получить большую глубину резкости, чем с телефотообъективом
- (3) Большее расстояние между фотоаппаратом и объектом съемки увеличивает глубину резкости.
- (4) В общем глубина резкости позади точки оптимального фокуса больше глубины резкости перед точкой оптимального фокуса.



Снимок с диафрагмой $f/2$



Снимок с диафрагмой $f/22$

Таблица наличия функций в каждом режиме

● : Устанавливается автоматически. ○ : Устанавливается пользователем.

Режим съемки	АФ		Выбор фокусировочной точки		Протяжка пленки		Экспонометрический режим			Встроенная вспышка	
	Однокадровый АФ	AI Focus	Авто-режим	Ручной	Однокадровая	Непрерывная	Оценочный	Центровзвешенный	Частичный	Автоматический	Ручной режим
		●	●		●		●			●	
	●		●			●	●			●	
	●		●		●		●				
	●		●		●		●			●	
		●	●			●	●				
	●		●		●		●			●	
P		●	○	○		●	●		●*		●
TV		●	○	○		●	●		●*		●
Av		●	○	○		●	●		●*		●
M		●	○	○		●		●	●*		●
A-DEP	●		●		●		●		●*		●

* Наличие функции только при нажатии на кнопку частичного замера.

* В режиме <M> устанавливается замер по всему полю с приоритетом центра (центровзвешенный).

* 'AI' сокращенно от 'Artificial Intelligence' (искусственный интеллект).

Однокадровый АФ: Значения экспозиции (выдержка затвора и диафрагма) устанавливаются по завершении фокусировки. Снимок сделать невозможно, если объект не в фокусе.

AI Focus АФ: Режим АФ при нажатии на кнопку спуска затвора устанавливается автоматически в зависимости от того, движется ли объект. Если объект неподвижен, фокус фиксируется по завершении фокусировки (Однокадровый АФ). Если объект движется, то осуществляется непрерывная фокусировка, и используется предиктивный АФ, позволяющий фотоаппарату сфокусироваться на объект в момент экспонирования кадра.

Режимы АФ и протяжки фотопленки

Режим протяжки пленки	Однокадровый АФ	AI Servo АФ
Однокадровая съемка	Снимок невозможно сделать до тех пор, пока не завершится фокусировка. По завершении фокусировки она сразу же фиксируется. Показания оценочного экспозиционного замера также фиксируются (экспопамять). (Экспозиционные параметры сохраняются в памяти до тех пор, пока снимок не сделан.)	Автофокусировка продолжается в соответствии с движением объекта. Значения экспозиции определяются в момент экспонирования кадра.
Непрерывная съемка	Описанные выше операции также выполняются во время непрерывной съемки (с максимальной скоростью примерно 1,5 кадра в секунду).	Описанные выше операции также выполняются во время непрерывной съемки. Автофокусировка продолжается в течение непрерывной съемки (с максимальной скоростью примерно 1,3 кадра в секунду).

Предупреждения при неправильной экспозиции

Режим съемки	Примерное предупреждение (мигает)	Описание	Контрмеры
P		Объект слишком темный.	Используйте вспышку.
		Объект слишком яркий.	Прикрепите к объективу нейтральный (ND) светофильтр, чтобы уменьшить количество света.
TV		Снимок будет недодержан.	Повернув лимб , установите более длинную выдержку.
		Снимок будет передержан.	Повернув лимб , установите более короткую выдержку.
Av		Снимок будет недодержан.	Повернув лимб , установите диафрагму побольше.
		Снимок будет передержан.	Повернув лимб , установите диафрагму меньше.
A-DEP		Желаемую глубину резкости получить невозможно.	1) Отойдите от снимаемого объекта и попробуйте опять. 2) При использовании зум-объектива (с трансфокатором) установите самое короткое фокусное расстояние.
		Объект слишком темный.	Используйте вспышку. Результат будет таким же, как и в режиме <P>.
		Объект слишком яркий.	Прикрепите к объективу нейтральный (ND) светофильтр, чтобы уменьшить количество света.



Приведенные в качестве примера предупреждения применимы в том случае, если к фотоаппарату прикреплен объектив с максимальной и минимальной диафрагмой $f/3.5$ и $f/22$. Максимальные и минимальные значения диафрагмы, выводимые на дисплей в качестве мигающих предупреждений, будут разными в зависимости от прикрепленного к фотоаппарату объектива.

Руководство по устранению неисправностей

В случае возникновения проблемы с вашим фотоаппаратом просмотрите сначала данное руководство по устранению неисправностей.

Неисправность	Возможная причина	Метод устранения	Стр.
1. На ЖК дисплее ничего не выводится.	Снизился заряд батареек.	Замените батарейки новыми.	16
	Батарейки установлены неправильно.	Установите батарейки правильно.	16
2. Затвор не срабатывает.	Пленка заряжена неправильно. (Число кадров не выведено на ЖК дисплее).	Зарядите пленку правильно.	20
	Перемотанная пленка осталась в фотоаппарате. (На счетчике кадров на ЖК дисплее ничего не выведено).	Извлеките кассету с пленкой и зарядите новую кассету.	20
	Фокусировка не состоялась. (Индикатор "в фокусе" мигает в видоискателе).	Нажимайте на кнопку спуска затвора наполовину до тех пор, пока фокусировка не завершится. Если фокусировку произвести не удастся, установите переключатель режима фокусировки на объективе в положение MF (или M) и сфокусируйтесь вручную при помощи фокусирующего кольца.	19 40
3. Фотоснимок получился размытым.	Переключатель режима фокусировки на объективе был установлен в положение MF (или M).	Установите переключатель режима фокусировки на объективе в положение AF (автофокус).	18
	Выдержка затвора была слишком длинной, чтобы предотвратить размытость снимка, вызванную эффектом дрожания фотоаппарата.	Нажимайте на кнопку спуска затвора плавно, не вызывая дрожания фотоаппарата, или используйте более короткую выдержку затвора.	19
4. Только символ  мигает на ЖК дисплее.	Заряд батареек очень низкий.	Замените батарейки новыми и проверьте, выведен ли символ  на ЖК дисплее.	17
	Функционирование фотоаппарата по какой-то причине нарушено.	Нажмите на кнопку спуска затвора наполовину. Фотоаппарат вернется в обычный режим работы. * Если символ  остался на дисплее после выполнения вышеприведенной операции, фотоаппарат неисправен. Отнесите его в ближайший центр технического обслуживания фирмы Canon, чтобы его отремонтировали	17 обратная сторона буклета

Основные аксессуары (продаются отдельно)



Батарейный блок BP-200

Внешний батарейный блок, в который помещаются широко распространенные пальчиковые батарейки размером AA, обеспечивающие питание для фотоаппарата вместо литиевых батареек CR2. Блок также оснащен кнопкой спуска затвора для съемки в вертикальном положении фотоаппарата.



Экстендер окуляра EP-EX15

Когда он прикреплен к фотоаппарату, экстендер увеличивает расстояние обзора видоискателя EOS фотоаппарата на 15мм. Увеличение видоискателя также становится 0.5x.



Линзы диоптрийной коррекции

Линза окуляра фотоаппарата имеет -1 дпт. Прикрепив к окуляру линзу диоптрийной коррекции серии E, пользователи с близорукостью или дальнозоркостью могут отчетливо видеть видоискатель без очков. Имеется десять линз диоптрийной коррекции. Когда вы подбираете линзу диоптрийной коррекции, прикрепите ее к окуляру и посмотрите в видоискатель, чтобы проверить, подходит ли она для вашего зрения.

- Число на линзе диоптрийной коррекции указывает на общую диоптрию (единица оптической силы), когда линза прикреплена к окуляру фотоаппарата. Оно не указывает на оптическую силу самой линзы диоптрийной коррекции.



Дистанционный спуск RS-60E3

Специальный тросик для съемки с треножником. Также идеально подходит для макросъемки и съемки с длительной выдержкой (bulb). Подсоединяется к гнезду дистанционного управления фотоаппарата.



EOS вспышки Speedlite серии EX
Модель Speedlite 380EX (ведущее число 38, ISO 100, в метрах) прикрепляется к контактному башмаку фотоаппарата и обеспечивает высокую мощность импульса вспышки. Модель Speedlite 220EX (ведущее число 22, ISO 100, в метрах) является более компактной. Новая модель 550EX (ведущее число 55, ISO 100, в метрах) на рисунке не показана.



Футляр для фотоаппарата EN13-L
Футляр специально изготовлен для предохранения фотоаппарата с одним из следующих объективов:
EF 28-80 мм f/3.5-5.6 II
EF 28-80 мм f/3.5-5.6 V USM



При съемке с внешней вспышкой рекомендуется использование EOS вспышки Speedlite. Использование лампы-вспышки (оснащенной электрическими контактами на ножке, прикрепляемой к контактному башмаку), высоковольтной фотовспышки или аксессуаров для вспышки других марок может привести к неправильному срабатыванию или нарушению функционирования фотоаппарата.

Технические характеристики

- Тип

Тип	35мм однообъективный зеркальный фотоаппарат с затвором в фокальной плоскости, системами АФ и АЭ, встроенным моторным приводом, вспышкой и автоматической датирующей крышкой. 24 мм x 36 мм
Размер кадра	24 мм x 36 мм
Совместимые объективы	Canon EF объективы
Крепление объективов	Canon EF крепление (полностью электронное управление)

• Видоискатель

Тип	Пентапризма на уровне глаз с зеркалом сверху
Покрытие площади изображения	90% по вертикали и горизонтали
Увеличение	0.7 x (с 50мм объективом, установленным на бесконечность)

Стандартная диоптрийная настройка

Фокусировочный экран

Информация в видоискателе

-1 дпт. (поле зрения 18,5 мм)

Несъемный экран нового типа с лазерным матированием

- (1) На экране видоискателя:
фокусировочные точки
- (2) Под экраном видоискателя:
значение выдержки затвора, диафрагмы, экспозиционный уровень, символ экспопамети/экспопамети со вспышкой, индикатор готовности вспышки, символ высокоскоростной синхронизации (FP вспышка), символ уменьшения эффекта "красных глаз", индикатор фокусировочной точки, индикатор "в фокусе" (АФ или ручной фокус)

Зеркало

Быстродействующее полупрозрачное зеркало (отсутствие виньетирования с объективом EF 600 мм f/4L USM или короче). Осуществляется при помощи кнопки оценки глубины резкости.

Оценка глубины резкости

• Управление экспозицией

Экспонетрическая система TTL замер при максимально открытой диафрагме с использованием 35-зонного кремниевого фотозлемента.

- (1) Оценочный замер (сопряжен с 7 фокусировочными точками)
- (2) Частичный замер (устанавливается автоматически при использовании экспопамети), покрывающий примерно 9,5% центральной части экрана видоискателя)
- (3) Замер по всему полю с приоритетом центра (автоматически устанавливается в режиме ручной установки экспозиции)

Режимы съемки

- (1) Программная АЭ (с возможным сдвигом программы)
- (2) АЭ с приоритетом выдержки затвора
- (3) АЭ с приоритетом диафрагмы
- (4) АЭ с заданием глубины резкости
- (5) Полностью автоматический режим
- (6) Пять типовых режимов с программным управлением изображением ("Портрет", "Пейзаж", "Макросъемка", "Спорт", "Ночной сюжет")
- (7) АЭ для съемки со вспышкой: E-TTL программная АЭ для съемки со вспышками Speedlite серии EX, TTL программная АЭ для съемки со встроенной вспышкой, A-TTL программная АЭ для съемки со вспышками Speedlite серии EZ
- (8) Ручной режим.

Предупреждение об эффекте дрожания фотоаппарата

В режимах Упрощенной Зоны выдержка затвора мигает (с частотой 2 Гц), если она длиннее, чем обратная величина фокусного расстояния объектива.

Диапазон работы экспонетрической системы

EV 2-20 (при температуре 20°C и нормальной влажности с 50мм f/1.4 объективом, ISO 100).

Диапазон чувствительности пленки (ISO)

ISO 6-6400 ед. (устанавливается автоматически при использовании пленки с DX-кодом в диапазоне ISO 25-5000 шагом в 1/3 ступени).

Экспозиционная поправка

(1) АЭБ: до ± 2 ступеней шагом в полступени со следующей последовательностью экспонирования: правильная экспозиция, недодержка и передержка.

(2) Ручная экспозиционная поправка: до ± 2 ступеней шагом в полступени.

Экспопамять

(1) Автоматическая экспопамять

Активируется по завершении фокусировки в режимах однокадрового АФ и оценочного замера.

(2) Ручное активирование кнопкой экспопамяти (при нажатии на кнопку экспопамяти автоматически устанавливается частичный замер).

Многokrатное экспонирование До 9 экспонирований одного кадра

• Автофокус

Управление АФ

TTL-SiR (through-the-lens secondary image registration - регистрация вторичного изображения, проходящего через объектив) с использованием сенсора типа CMOS (с КМОП-структурой).

7 (II+II)

Фокусировочные точки

EV Γ - 18 (ISO 100)

Рабочий диапазон системы АФ

(1) Автоматический фотоаппаратом.

Выбор фокусировочной точки

(2) Ручной.

Режимы фокусировки

(1) Однокадровый АФ: автофокус фиксируется по завершении фокусировки. Спуск затвора возможен только тогда, когда резкость на объект наведена.

(2) AI Focus АФ: если объект, на который была наведена резкость в однокадровом АФ, начинает приближаться или отдаляться, происходит автоматическое переключение в режим AI Servo АФ.

(3) Ручная фокусировка: возможна, установив переключатель режима фокусировки на объективе в положение MF (или M) и поворачивая фокусировочное кольцо.

Вспомогательная подсветка системы АФ

При необходимости вспомогательная подсветка системы АФ осуществляется автоматически прерывистыми вспышками.

• Затвор

Тип

В фокальной плоскости, с вертикальным движением шторок и электронным управлением всеми выдержками.

Отрабатываемые выдержки затвора

1/2000 - 30 сек. (шагом в 1/2 ступени), и длительная выдержка (bulb), X-синхр. при 1/90 сек.

Механизм спуска затвора

Плавный электромагнитный спусковой механизм.

Таймер автоспуска

Электронно управляемый с 10-секундной задержкой.

• Транспортировка пленки

Зарядка пленки

Автоматическая. Система предварительной перемотки на приемную бобину.

Протяжка пленки

Автоматическая. (1) Однокадровая съемка, (2) Непрерывная съемка (с максимальной скоростью примерно 1,5 кадра в сек.)

Обратная перемотка пленки

(1) Автоматическая по окончании катушки.

(2) Обратная перемотка недоотснятой пленки активируется кнопкой обратной перемотки.

Уровень шумов при обратной перемотке

Примерно 60 dB

• Встроенная вспышка

Тип

Убирающаяся TTL автовспышка (серийно управляемая).

(1) Ведущее число - 12 (ISO 100, в метрах).

(2) Время перезарядки: примерно 2 сек.

(3) Угол покрытия вспышки: покрывает угол зрения 28 мм объектива.

(4) Экспомер: TTL автовспышка

• Другие характеристики

Контакты для вспышки

X-синхронизации для прямого подсоединения к контактному башмаку.

Совместимость с внешними

вспышками

Совместимость с E-TTL/A-TTL/TTL системами автовспышки.

Уменьшение эффекта

"красных глаз"

Встроенная лампа уменьшения эффекта "красных глаз" может быть включена или выключена во всех режимах съемки.

Дистанционное управление

Гнездо для отдельно приобретаемого дистанционного спуска RS-60E3.

Источник питания

Две литиевые батарейки типа CR2

Энергоемкость батареек

Число катушек 24-кадровой пленки при 50% использовании вспышки: примерно 24 катушки при 20°C, примерно 16 катушек при -10°C

Проверка заряда батареек

Один из четырех уровней заряда батареек выводится на дисплей при переключении дискового секлктора из положения L.

Размеры (мм)

140 (Ш) x 90 (В) x 58.5 (Д)

Вес (только корпус)

335 г (+ 15 г для модели 300 DATE (с датирующей крышкой)

Объектив		EF 28-80 мм f/3.5-5.6 V USM	EF 28-80 мм f/3.5-5.6 II	EF 35-80 мм f/4-5.6 III
Угол зрения	По диагонали	75° - 30°	75° - 30°	63° - 30°
	По вертикали	46° - 17°	46° - 17°	38° - 17°
	По горизонтали	65° - 25°	65° - 25°	54° - 25°
Конфигурация объектива (элементы/группы)		10/10	10/10	8/8
Минимальная диафрагма		f/22 - f/38	f/22 - f/38	f/22 - f/32
Диапазон фокусирования		от 0.38 м до бесконечности	от 0.38 м до бесконечности	от 0.4 м до бесконечности
Максимальное увеличение (широкий угол/телефотообъектив)		0.10/0.26X	0.10/0.26X	0.11/0.23X
Диаметр фильтра и возможное число фильтров		58мм, 1	58мм, 1	52мм, 1
Макс. диаметр x длина		66,4 x 71,2 мм	66,4 x 71,2 мм	65 x 63,5 мм
Вес		200 г	200 г	175 г

Все характеристики были получены, следуя стандартным методам тестирования фирмы Canon.

Технические характеристики и внешний вид модели могут быть изменены без уведомления.

Алфавитный указатель

А

Автоматический экспозиционный брэкетинг (АЭБ)	53
AI Focus AF	64
AI Servo AF	64
Аксессуары	67
АЭБ	53
A-DEP АЭ с автоматическим заданием глубины резкости	50
Av АЭ с приоритетом диафрагмы	46
TV АЭ с приоритетом затвора	44

Б

Батарейки	
Установка батареек	16
Проверка заряда батареек	17
Замена батарейки для датирующей крышки ..	36

В

Внешние EOS вспышки Speedlite	59
Вспомогательная подсветка системы AF	26
Вспышка. Автоматическое срабатывание	26
Встроенная вспышка. Применение	60
Выдержка затвора	62
Выдержка синхронизации и диафрагма со вспышкой	61

Г

Глубина резкости	63
------------------------	----

Д

Дата и время	
Впечатывание даты/времени	35
Изменение даты/времени	36
Диапазон действия встроенной вспышки	60
Диафрагма	62
Дисковый селектор	14
Дистанционный спуск (продается отдельно) ..	58
Длительные выдержки (bulb)	55
Для быстрой справки	8

Ж

ЖК дисплей	12
------------------	----

З

Замер по всему полю с приоритетом центра ..	41
Звуковой сигнал. Отключение	54

И

Информация в видискателе	13
--------------------------------	----

К

Как правильно держать фотоаппарат	22
Кнопка спуска затвора	19
Нажатие наполовину	19
Нажатие полностью	19
Крышка для окуляра	34

М

Многократное экспонирование кадра	56
---	----

Н

Назначение частей	10
Непрерывная съемка	64

О

Объектив	
Технические характеристики	71
Прикрепление объектива	18
Отсоединение объектива	18
Однокадровый AF	64
Однокадровая и непрерывная съемка	26
Оценочный замер	41
Оценка глубины резкости	47

П

Пленка	
Зарядка пленки	20
Извлечение пленки	21
Перемотка недоотснятой пленки	21
Установка чувствительности пленки	57
Величина чувствительности пленки	62
Р Программная АЭ	42

Р

Различия между режимами Р и	43
Режим "Макросъемка"	30
Режим "Ночной сюжет"	32
Режим "Пейзаж"	29
Режим "Полная Автоматика"	24
Режим "Портрет"	28
Режим "Спорт"	31
Режимы программного управления изображением	14
Режимы AF и протяжки пленки	64
Ремень. Прикрепление	15
Руководство по устранению неисправностей —	66
Ручная фокусировка	40
М Ручная установка экспозиции	48

С

Сдвиг программы	43
Случаи отказа автофокуса (переключение на ручной фокус)	40

Т

Таблица наличия функций в каждом режиме —	64
Таймер автоспуска	33
Творческая Зона	14
Технические характеристики	69

У

Упрощенная Зона	14
Уменьшение эффекта "красных глаз"	27

Ф

Фокусировочные точки	
Фокусировка на объекты вне центра	39
Выбор фокусирующей точки	38

Ч

Частичный замер	41
Частичный замер с использованием экспозамы	51

Э

Экспозиционная поправка	52
Экспозиция	62
Экспозиция (мигающий дисплей)	65
Энергоемкость батареек	17

Это устройство соответствует требованиям Части 15 Правил FCC (Federal Communications Commission - Федеральной комиссии связи, далее ФКС). Работа этого устройства обусловлена следующими двумя положениями: (1) Это устройство не должно приводить к помехам, и (2) это устройство должно допускать любые помехи, включая те, что могут привести к неудовлетворительной работе.

В оборудование не должны вводиться никаких изменений или модификаций, за исключением тех, что указаны в этом руководстве. Если такие изменения или модификации введены, от вас может потребоваться прекращение пользования данным оборудованием.

Это оборудование прошло испытания и отвечает предельным отклонениям, вызванным цифровым устройством класса В, в соответствии с частью 15 Правил ФКС. Эти допустимые предельные отклонения предусмотрены для обеспечения достаточной защиты домашнего оборудования от помех. Это устройство генерирует, использует и может испускать энергию определенной радиочастоты, если оно не используется в соответствии с данным руководством, это может привести к помехам радиосвязи.

Однако, не существует гарантии, что помехи будут отсутствовать при некоторых условиях пользования. Если использование этого оборудования приводит к помехам радио- или телеприема, что можно определить, включив и выключив данное оборудование, пользователь может попытаться предотвратить помехи, приняв следующие меры:

- Повернув или переместив принимающую антенну.
- Увеличив расстояние между оборудованием и приемным устройством.
- Обратившись к дилеру или опытному радио/теле инженеру за помощью.

Этот цифровой аппарат не превышает допустимые предельные отклонения класса В для радиопомех, вызванных цифровым устройством, как указано в стандартах под названием "Цифровые аппараты", для оборудования, способного вызвать такие помехи, ICES-003 промышленности Канады.



Знак CE - символ соответствия директивам Европейского Сообщества.



Canon

Canon Inc.

30-2, Shimomaruiko 3-Chome, Ohta-Ku, Tokyo 146-8501, Japan

Canon Europa N.V.

P.O. Box 2262, 1180 EG Amstelveen, the Netherlands

www.canon-europa.com

Canon North-East Oy

Takomotie 4, P.O. Box 80

FIN-00381 Helsinki, Finland

www.canon.ru

Представительства Canon в Москве:

Космодамианская наб. 52, стр. 3, этаж 5

113054 Москва

Тел.: +7(095) 258 5600

Факс: +7(095) 258 5601

Эл. адрес: info@canon.ru

в Санкт-Петербурге:

Конногвардейский бульвар 3, офис 3

190000 Санкт-Петербург

Тел.: +7(812)3266100

Факс: +7(812) 3266109

Эл. адрес: spb.info@canon.ru

в Киеве:

ул. Ивана Франко 36,

01030 Киев, Украина

Тел.: +380(44) 246 5507

Факс: +380(44) 246 5508

Эл. адрес: post@canon.kiev.ua

Данный буклет инструкций издан в феврале 1999 года. За информацией о совместимости фотоаппарата с аксессуарами, приобретенными после этой даты, обращайтесь в ближайший сервисный центр Canon.