

Godox

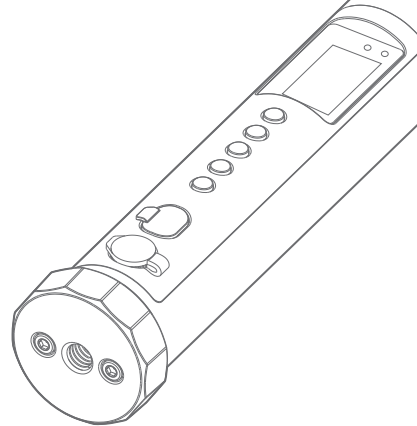

www.godox.ru

Изготовитель: ГОДОКС Фото Экипмент Ко., Лтд

Адрес завода: 4 этаж здания 1, 1-4 этаж здания 2, 4 этаж здания 3, 1-4 этаж здания 4, индустриальная зона Яочуан, Тангвей Коммуны, Фушай стрит, Баоянь Дистрикт, Шеньчжень, Китай, 518103

Телефон: +86-755-29609220(8062)

Импортер на территории Евразийского экономического союза:

ООО "Наблюдательные приборы",

194021, г. Санкт-Петербург, вентер.г. Муниципальный округ Пискаревка, ул. Новороссийская, д. 53,

литера Б, помещ. 74

Телефон: +7 (812) 498-48-88

Дата изготовления оборудования указана на индивидуальной упаковке, Месяц/Год

Изделие прошло сертификацию на территории РФ.

Предприятие-изготовитель сертифицировано в международной системе менеджмента качества ISO 9001.

KNOWLED TP2R / TP4R / TP8R

Knowled RGBWW
пиксельный светодиодный осветитель

Made in China | 705-TP2R00-03



Руководство по эксплуатации

Введение

Благодарим Вас за выбор продукции Godox!

TP2R, TP4R и TP8R - это инновационные светодиодные пиксельные RGBWW-осветители с защищенным от влаги корпусом со степенью защиты IP65, встроенным литиевым аккумулятором, винтовыми отверстиями 3/8" с обеих сторон, пятью режимами работы (в том числе CCT, HSI, GEL и FX), возможностью беспроводного управления через Bluetooth/ DMX512 и поддержкой стандарта CRMX/RDM. Этот светильник предназначен для профессиональных кино- и телесъемок, студийных фото- и видеосъемок и т.д.

Особенности

- Четыре кривые диммирования: линейная, S-кривая, экспоненциальная и логарифмическая.
- Широкий диапазон регулировки цветовой температуры от 2000K до 10000K.
- В TP2R встроен литиевый аккумулятор емкостью 43,2 Вт*ч, обеспечивающий время работы около 120 мин при 100% яркости.
- В TP4R встроен литиевый аккумулятор емкостью 86,4 Вт*ч, обеспечивающий время работы около 120 мин при 100% яркости.
- В TP8R встроен литиевый аккумулятор емкостью 172,8 Вт*ч, обеспечивающий время работы около 140 мин при 100% яркости.
- TP2R: 16 индивидуально управляемых пикселей, TP4R: 32 индивидуально управляемых пикселя, TP8R: 64 индивидуально управляемых пикселя.
- Высокий индекс цветопередачи: CR \geq 96, TLCI \geq 96.
- Несколько способов управления: DMX 512/беспроводной CRMX/мобильное приложение через Bluetooth/панель управления осветителя/RDM-управление.
- Степень защиты IP65 предохраняет осветитель от пыли и воды.
- 17 световых спецэффектов: RGB Fade, RGB Flow, RGB Chase, RGB цикл, вечеринка, вспышка, молния, облачность, сломанная лампа, телевизор, свеча, огонь, фейерверк, взрыв, сварка, полицейская машина, SOS.
- Индикация уровня заряда батареи.

⚠ Меры безопасности

- ⚠ Не смотрите прямо на осветитель, возможно ухудшение зрения.
- ⚠ Не смотрите на светодиодный осветитель с помощью лупы или другого оптического прибора, который может сконцентрировать световой поток.
- ⚠ Не эксплуатируйте устройство в условиях высокой температуры окружающей среды или под прямыми солнечными лучами, в противном случае возможны повреждения или неисправности.
- ⚠ Не храните осветитель с разряженной батареей. Перед хранением убедитесь, что осветитель работает.
- ⚠ Если батарея разрядилась, немедленно зарядите ее.
- ⚠ Во время зарядки не оставляйте устройство без присмотра.
- ⚠ Не допускайте столкновений корпуса с другими предметами, это может привести к возгоранию или взрыву.
- ⚠ Не подключайте осветитель к электросети, если он поврежден, остерегайтесь поражения электрическим током.

Инструкции по безопасности и предупреждения

Это прибор является профессиональным оборудованием для освещения и должен использоваться специалистами светотехниками или под их руководством. Во время использования всегда необходимо соблюдать следующие меры безопасности:

1. Перед использованием внимательно прочтите это руководство по эксплуатации.
2. Детям запрещено пользоваться данным оборудованием. Когда дети находятся рядом с оборудованием, родители или сопровождающие лица должны внимательно следить за тем, чтобы дети не получили травм.
3. Этот осветитель является профессиональным осветительным прибором и должен использоваться только по назначению, запрещено использовать этот осветитель в бытовых целях. Запрещается пользоваться осветителем при наличии повышенной чувствительности или каких-либо повреждений глаз.
4. Когда прибор включен, необходимо соблюдать осторожность при его использовании. Не прикасайтесь к нагревающимся частям корпуса или светодиодному модулю во избежание ожогов.
5. Когда осветитель включен, ни при каких обстоятельствах нельзя смотреть прямо на светодиодную лампу. Яркий свет должен использоваться под руководством профессиональных светотехников. Ни при каких обстоятельствах не подвергайте себя длительному воздействию яркого света. Если глазам дискомфортно, пожалуйста, немедленно выключите осветитель, приостановите использование и обратитесь к врачу.
6. Если светодиодный осветитель поврежден или деформирован от перегрева, чтобы избежать несчастных случаев немедленно прекратите его использование и обратитесь в квалифицированный сервисный центр для своевременного ремонта.
7. Допускается использование прибора при температуре окружающей среды от -20°C до 40°C и нормальной влажности.
8. Не используйте поврежденное оборудование или аксессуары до их проверки профессиональным обслуживающим персоналом.
9. Если корпус осветителя будет поврежден из-за падения, сжатия или сильного удара, пожалуйста, не используйте его, чтобы избежать поражения электрическим током из-за контакта с внутренними электрическими компонентами.
10. Если требуется удлинитель, используйте удлинитель с номинальным током больше или равным максимальному току прибора. Если номинал удлинителя меньше, чем у оборудования, это может привести к перегреву и возгоранию.
11. Правильно размещайте длинные кабели питания в студии и храните их в надежном месте. Если оборудование будет повреждено из-за использования несертифицированного или поврежденного кабеля питания, оно не будет отремонтировано по гарантии.
12. Обязательно отключайте оборудование от электросети перед очисткой и ремонтом. Не тяните за кабель питания, чтобы отключить оборудование. Для отключения питания удерживайте вилку руками и выщипайте её из розетки. Это оборудование должно быть подключено к розетке с заземлением.

13. Этот осветитель не является водонепроницаемым, пожалуйста, не погружайте его в воду или другие жидкости, не используйте в дождливой и влажной среде. Не кладите никакие предметы на осветитель и не допускайте контакта с легко воспламеняющимися предметами во избежание несчастных случаев.
14. Не разбирайте осветитель самостоятельно. Если осветитель выйдет из строя, он должен быть проверен и отремонтирован авторизованным сервисным центром.
15. Перед хранением убедитесь, что осветитель полностью остыл. Для хранения отсоедините кабель питания от осветителя. Осветитель следует хранить в вентилируемом сухом помещении.
16. Не размещайте осветитель рядом с легковоспламеняющимися и летучими растворителями, такими как спирт и бензин.
17. Не используйте аксессуары, не рекомендованные производителем, во избежание возгорания, поражения электрическим током или травм.
18. Не протирайте осветитель влажной тканью, используйте сухую мягкую ткань.
19. Перед включением, обязательно снимите защитную крышку светодиода.
20. Инструкции по технике безопасности сформулированы в соответствии с заводскими испытаниями, а конструкция и технические характеристики оборудования могут быть изменены производителем без предварительного уведомления. Для получения последней информации о продукте, пожалуйста, посетите веб-сайт GODOX.RU и ознакомьтесь с актуальной инструкцией.
21. Некоторые приборы имеют встроенные литиевые батареи. Пожалуйста, используйте указанные в инструкциях зарядные устройства и используйте их в надлежащем диапазоне напряжения и температуры, в соответствии с прилагаемыми инструкциями по эксплуатации.
22. Некоторые приборы работают от аккумуляторов. Не используйте аккумуляторы, источники питания или аксессуары, не указанные в инструкциях к таким изделиям. Храните батареи и другие принадлежности в недоступном для детей месте. В случае проглатывания ребенком мелкого аксессуара, немедленно обратитесь за медицинской помощью. Если аккумулятор протекает, меняет цвет, деформируется, выделяет дым или ощущается необычный запах, немедленно извлеките его из прибора. Будьте осторожны при извлечении батарей, чтобы избежать ожогов. Продолжение использования поврежденного устройства может привести к возгоранию, поражению электрическим током или ожогу. Не используйте деформированные или модифицированные аккумуляторы. Не разбирайте и не модифицируйте это устройство или аккумуляторы. Не нагревайте и не припаявайте провода к аккумулятору. Держите аккумулятор вдали от огня или воды. Вставляйте неправильно положительный и отрицательный контакты батарей, не закорачивайте контакты и не используйте вместе старые и новые батареи или батареи разных типов.
23. Гарантийные обязательства не распространяются на аксессуары, такие как расходные батареи, лампы, адаптеры, кабели питания и т. д.
24. Если обнаружится, что оборудование ремонтировалось не в авторизованном сервисном центре, гарантийный срок будет аннулирован.
25. Неисправности оборудования, вызванные эксплуатацией не по назначению, не покрываются гарантией.

СОХРАНИТЕ ЭТО РУКОВОДСТВО!

Основные элементы

Осветитель

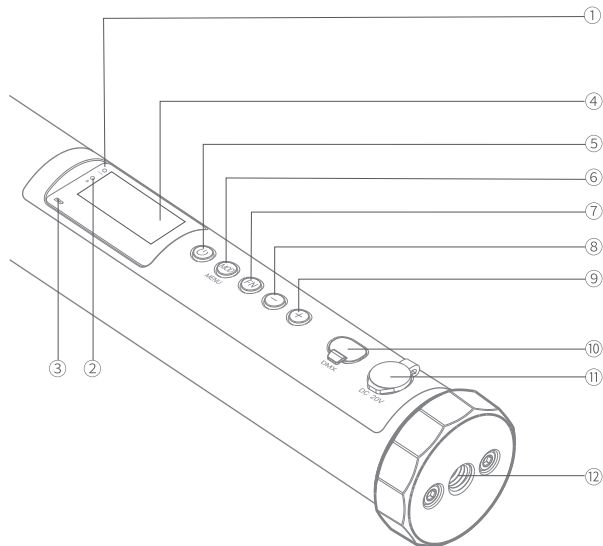

1. Индикатор CRMX
2. Индикатор Bluetooth
3. Индикатор уровня заряда аккумулятора
4. Дисплей
5. Кнопка питания
6. Кнопка MOD/MENU

7. Кнопка FN
8. Кнопка -
9. Кнопка +
10. Разъем DMX
11. Входной разъем постоянного тока
12. 3/8" Отверстие для винта

Дисплей



Если на дисплее отображается символ , значит питание осуществляется от источника постоянного тока.



Если на дисплее отображается символ , значит питание осуществляется от литиевого аккумулятора.

Комплектация (TP2R/TP4R/TP8R)



Примечание: В связи с постоянным обновлением и модернизацией продукции, реальное содержимое комплектации может отличаться от указанного в этом руководстве, информация здесь приведена только для справки.

Дополнительные принадлежности

Блок питания TP-P600, Соединитель TP-M2 для двух осветителей, Держатель TP-B2 для двух осветителей, Держатель TP-B4 для четырех осветителей, Держатель Godox Knowled TP-B8 для восьми осветителей, софтбокс TP-S2, Надувной рассеиватель Godox TP-S2A, соединительный кабель DMX-C1, Стойка TP-FS60 напольная.

Аккумулятор

1. Данный прибор оснащен встроенным литиевым аккумулятором. Аккумулятор защищен от перезаряда, переразряда, перегрузки по току и короткого замыкания.
2. Для зарядки используйте стандартный сетевой адаптер.

Состояние индикаторов

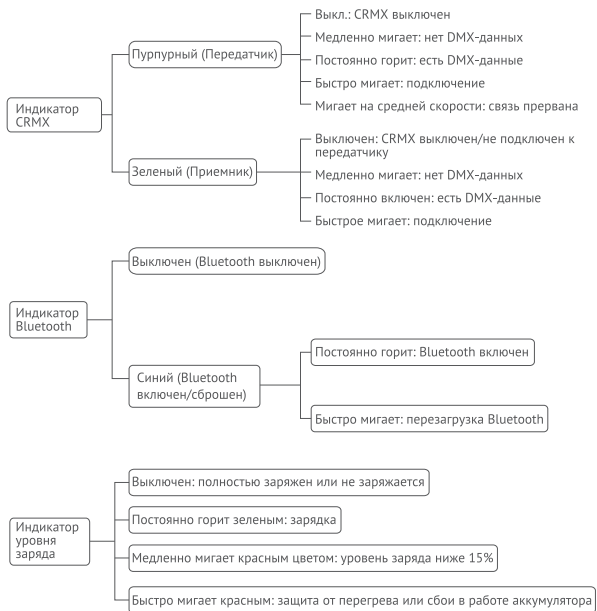

Подключение к DMX-контроллеру

Беспроводное DMX-подключение

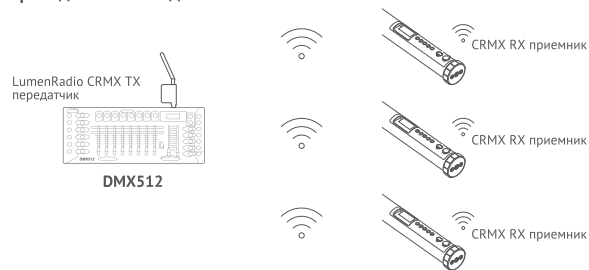

Проводное подключение DMX

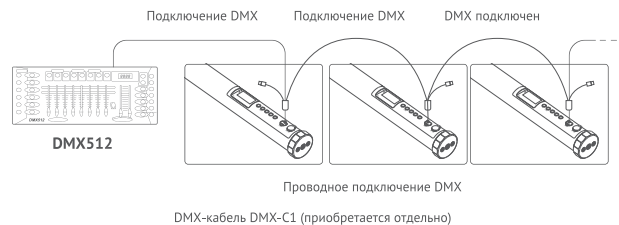

Основные операции

1. Управление питанием

Нажмите и удерживайте в течение 2с кнопку питания, чтобы включить или выключить устройство.

Примечание: Прибор включится автоматически при подключении к источнику постоянного тока, если включена функция быстрого запуска (доступна в настройках меню).

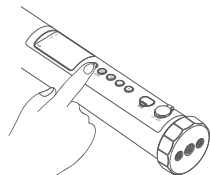

2. Настройка режимов

Коротко нажмите кнопку MOD/MENU для выбора режима CCT, HSI, RGB, GEL или FX.

2.1 Режим CCT

Выбрав режим CCT, коротко нажмите кнопку FN для настройки яркости, цветовой температуры, баланса зеленый/пурпурный. Для увеличения значения нажмите кнопку "+", для уменьшения - кнопку "-".

DIM (яркость): 0%-100%

CCT (цветовая температура): 2000K-10000K

GM (баланс зеленый/пурпурный): -50→+50

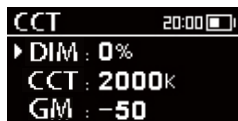

2.2 Режим HSI

Выбрав режим HSI, коротко нажмите кнопку FN для настройки оттенка, насыщенности, интенсивности. Для увеличения значения нажмите кнопку "+", для уменьшения - кнопку "-".

H (оттенок): 0°-360°

S (насыщенность): 0%-100%

I (интенсивность): 0%-100%



2.3 Режим RGB

Выбрав режим RGB, коротко нажмите кнопку FN для настройки красного, зеленого, синего, белого, интенсивности. Для увеличения значения нажмите кнопку "+", для уменьшения - кнопку "-".

R (красный): 0-255

G (зеленый): 0-255

B (синий): 0-255

W (белый): 0-255

I (интенсивность): 0%-100%



2.4 Режим GEL

Выбрав режим GEL, коротко нажмите кнопку FN для регулировки DIM/GEL/Num/CCT. Для увеличения значения нажмите кнопку "+", для уменьшения - кнопку "-".

DIM (яркость): 0%-100%

GEL (тип гелевого фильтра): L-GEL, R-GEL

L-GEL Num (номер L-фильтра): 30

R-GEL Num (номер R-фильтра): 30

CCT (цветовая температура): 3200K, 5600K



2.5 Режим FX

Выбрав режим FX, коротко нажмите кнопку "+/-" для выбора нужного эффекта, затем коротко нажмите кнопку FN для входа в настройки эффекта, снова нажмите кнопку "+/-" для регулировки параметров. Нажмите и удерживайте в течение 2с кнопку FN для возврата к предыдущему меню.

Всего доступно 17 эффектов: RGB Fade (цветовой плавный переход), RGB поток (цветовой плавный поток), RGB Chase (цветовая погоня), RGB Cycle (цветовой цикл), вечеринка, вспышка, молния, облачность, разбитая лампочка, телевизор, свеча, огонь, фейерверк, взрыв, сварка, полицейская машина, SOS.

2.5.1 RGB Fade

Эффект RGB Fade позволяет регулировать яркость, скорость, цвет и направление движения эффекта.

DIM (яркость): 0%-100%

Speed (скорость): 1-100

Color Width (ширина цвета): 1-8

Color Num (номер цвета): 1-8

Доступные цвета от C1 до C8: 3200K, 5600K, Red(красный), Orange(оранжевый), Yellow(желтый), Green(зеленый), Cyan(голубой), Blue(синий), Purple(пурпурный), Magenta(пурпурный).

DIR (направление): L (левый) / R (правый)

Примечание: Коротко нажмите кнопку MOD/MENU в меню эффекта для возврата в предыдущее меню.

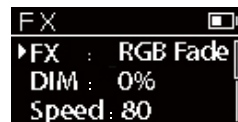

2.5.2 RGB Flow

Эффект RGB flow позволяет регулировать яркость, скорость, цвет и направление движения эффекта.

DIM (яркость): 0%-100%

Speed (скорость): 1-100

Color Width (ширина цвета): 1-8

Color Num (номер цвета): 1-8

Доступные цвета от C1 до C8: 3200K, 5600K, Red(красный), Orange(оранжевый), Yellow(желтый), Green(зеленый), Cyan(голубой), Blue(синий), Purple(пурпурный), Magenta(пурпурный).

DIR (направление): L (влево) / R (вправо)

Примечание: Коротко нажмите кнопку MOD/MENU в меню эффекта для возврата в предыдущее меню.



2.5.3 RGB Chase

Эффект RGB chase позволяет регулировать яркость, скорость, цвет и направление движения эффекта.

DIM (яркость): 0%-100%

Speed (скорость): 1-100

Color Width (ширина цвета): 1-8

Color Num (номер цвета): 2-8

Доступные цвета от C1 до C8: 3200K, 5600K, Red (красный), Orange (оранжевый), Yellow (желтый), Green (зеленый), Cyan (голубой), Blue (синий), Purple (пурпурный), Magenta (пурпурный).

DIR (направление): L (влево)/R (вправо)

Примечание: Коротко нажмите кнопку MOD/MENU в меню эффекта для возврата в предыдущее меню.

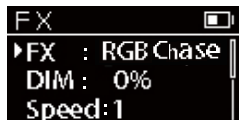

2.5.4 RGB Cycle

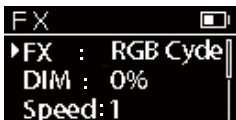

DIM (яркость): 0%-100%

Speed (скорость): 1-100

SAT (насыщенность): 0%-100%

2.5.5 Вечеринка

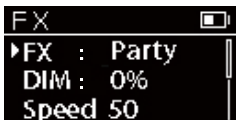

DIM (яркость): 0%-100%

Speed (скорость): 1-100

SAT (насыщенность): 0%-100%

2.5.6 Flash

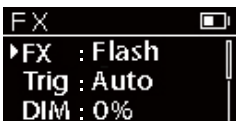

Trig (срабатывание): Auto, Manual

DIM (яркость): 0%-100%

Speed (скорость): 1-100 (настраивается только в автоматическом режиме)

Примечание: Для запуска эффекта в ручном режиме необходимо однократно коротко нажать кнопку "+".

2.5.7 Lightning

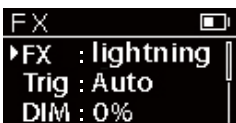

Trig (срабатывание): Auto, Manual

DIM (яркость): 0%-100%

Blinks (мигание): Rnd/1-10

Freq (частота): Rnd/2-20 (настраивается только в автоматическом режиме)

Примечание: Для запуска эффекта в ручном режиме необходимо однократно коротко нажать кнопку "+".

2.5.8 Cloudy

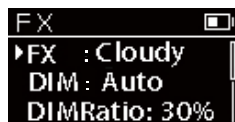

DIM (яркость): 0%-100%

DIM Ratio (соотношение яркостей): 30%-90%

Speed (скорость): Rnd/1-100

2.5.9 Broken Bulb



Color (цвет): CCT, HSI

CCT (цветовая температура): 2000K-10000K (регулируется только в режиме CCT)

HUE (оттенок): 0°-360° (регулируется только в режиме HSI)

DIM (яркость): 0%-100%

Speed (скорость): Rnd/1-100

2.5.10 TV

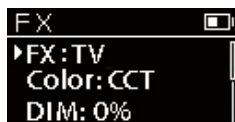

Color (цвет): CCT, HSI

DIM (яркость): 0%-100%

Speed (скорость): 1-100

2.5.11 Candle

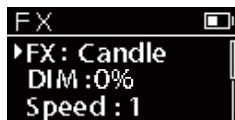

DIM (яркость): 0%-100%

Speed (скорость): 1-100

2.5.12 Fire

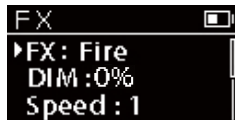

DIM (яркость): 0%-100%

Speed (скорость): 1-100

2.5.13 Firework

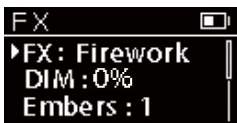

DIM (яркость): 0%-100%
Embers (всплески): 1-100
Speed (скорость): 1-100

2.5.14 Explosion

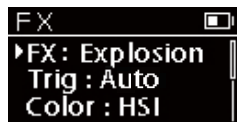

Примечание: Для запуска эффекта в ручном режиме необходимо однократно коротко нажать кнопку "+".

Trig (срабатывание): Auto, Manual
Color (цвет): CCT, HSI
CCT (цветовая температура): 2000K-10000K (настраивается только в режиме CCT)
HUE (оттенок): 0°-360° (регулируется только в режиме HSI)
DIM (яркость): 0%-100%
Embers (всплески): 1-100
Speed (скорость): 1-100 (регулируется только в автоматическом режиме)

2.5.15 Welding



Color (цвет): CCT, HSI
CCT (цветовая температура): 2000K-10000K (регулируется только в режиме CCT)
HUE (оттенок): 0°-360° (регулируется только в режиме HSI)
DIM (яркость): 0%-100%
Speed (скорость): 1-100

2.5.16 Cop Car



Color (цвет): R&B, Red, Blue, B&W, B&Y, Yellow, R&B&W, R&B&Y
DIM (яркость): 0%-100%
MOD (режим): 1-5

2.5.17 SOS

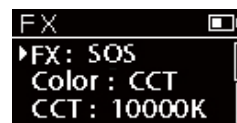

Color (цвет): CCT, HSI
CCT (цветовая температура): 2000K-10000K (регулируется только в режиме CCT)
HUE (оттенок): 0°-360° (регулируется только в режиме HSI)
DIM (яркость): 0%-100%

3. Настройка

Нажмите и удерживайте кнопку MOD/MENU, чтобы войти в меню Setting, коротко нажмите кнопку FN, чтобы выбрать DMX/CRMX/Fixture NO./Ordering/Bluetooth/Dimming Curve/Quick Start/Rotate Screen/Preset/Battery/Overheat PROT/Language/Factory Reset/Version (короткое нажатие кнопки FN дважды позволяет вернуться к предыдущей настройке), коротко нажмите кнопку "+", чтобы произвести настройки, затем коротко нажмите кнопку MOD/MENU, чтобы вернуться к предыдущему меню.

3.1 DMX

Коротко нажмите кнопку FN, чтобы выбрать ADD/Pixels/MOD/Loss/RDM в интерфейсе настроек DMX, затем коротко нажмите кнопку +/- для настройки параметров. RDM on: настройка адреса ADD и режима DMX осуществляется через контроллер.

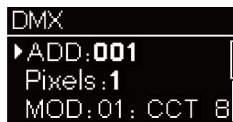

Примечание: Для управления прибором по DMX обратитесь к таблице практических рекомендаций DMX, электронные версии которых можно скачать с официального сайта <https://www.godox.ru>.

3.2 CRMX

Коротко нажмите кнопку "-", чтобы выключить CRMX, или кнопку "+", чтобы включить CRMX. Когда CRMX включен, коротким нажатием кнопки FN войдите в настройку MOD, а затем коротким нажатием кнопки "-/+ " выберите режим TX/RX.

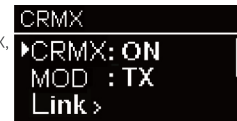

Режим RX: индикатор CRMX будет постоянно гореть зеленым цветом при соединении.

Режим TX: Коротко нажмите кнопку FN для выбора настройки Link/Unlink/Power. Коротко нажмите кнопку "+", чтобы установить или отменить связь. Коротко нажмите кнопку "-/+ " для регулировки мощности. Индикатор CRMX будет постоянно гореть пурпурным цветом при передаче DMX-данных и мигать пурпурным цветом при разрыве связи.

3.3 Количество осветителей

В меню Fixture NO можно установить количество осветителей в диапазоне от NO.001 до NO.999.

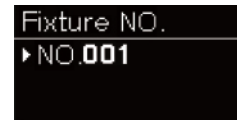

3.4 Очередность размещения осветителей

Коротко нажмите кнопку FN для выбора Pixels/Order/Length, затем коротко нажмите кнопку "-/+ ", чтобы настроить нужный параметр. Функция упорядочивания (Ordering) предназначена для объединения нескольких осветителей и реализации эффекта перехода света от главного осветителя (того, который установлен в качестве передатчика TX) к последнему в режимах RGB Fade, RGB Flow и RGB Chase.

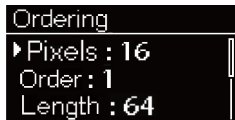

Пример расположения

В настройке CRMX главного осветителя нужно установить режим передатчика TX, а в настройке CRMX других осветителей - режим приемника RX.

Примечание: параметр Length (финальный адрес) устанавливается только на главном осветителе.

Если требуется 1 пиксель

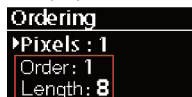

Первый прибор
(главный осветитель)

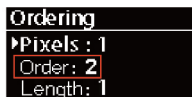

Второй прибор

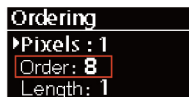

Последний (предположим,
что это восьмой прибор).

Формула расчета Order (порядковый номер): $1*(M-1) + X$ (где X - порядковый номер главного осветителя, M - порядковый номер текущего осветителя)

Формула расчета Length (финальный адрес): $1*N+X-1$ (где N означает количество осветителей, используемых в схеме)

Если требуется 2 пикселя

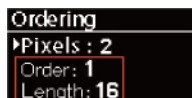

Первый прибор
(главный осветитель)

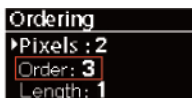

Второй прибор

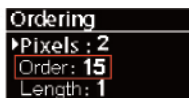

Последний (предположим,
что это восьмой прибор).

Формула расчета Order (очередности): $2*(M-1) + X$ (где X - порядковый номер основного осветителя, M - количество осветителей)

Формула расчета Length (финальный адрес): $2*N+X-1$ (где N означает количество осветителей, используемых в схеме)

Если требуется 4 пикселя

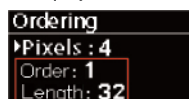

Первый прибор
(главный осветитель)

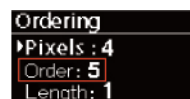

Второй прибор

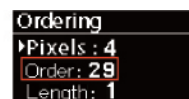

Последний (предположим,
что это восьмой прибор).

Формула расчета Order (порядковый номер): $4*(M-1) + X$ (где X - порядковый номер главного осветителя, M - порядковый номер текущего осветителя)

Формула расчета Length (финальный адрес): $4*N+X-1$ (где N означает количество осветителей, используемых в схеме)

Если требуется 8 пикселей

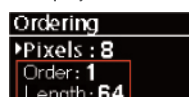

Первый прибор
(главный осветитель)

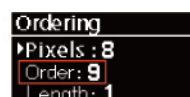

Второй прибор

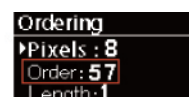

Последний (предположим,
что это восьмой прибор).

Формула расчета Order (очередности): $8*(M-1) + X$ (где X - порядковый номер основного осветителя, M - количество осветителей)

Формула расчета Length (финальный адрес): $8*N+X-1$ (где N означает количество осветителей, используемых в схеме)

Если требуется 16 пикселей

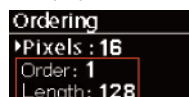

Первый прибор
(главный осветитель)

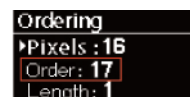

Второй прибор

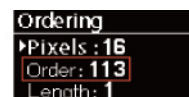

Последний (предположим,
что это восьмой прибор).

Формула расчета Order (очередности): $16*(M-1) + X$ (где X - порядковый номер основного осветителя, M - количество осветителей)

Формула расчета Length (финальный адрес): $16*N+X-1$ (где N означает количество осветителей, используемых в схеме)

Если требуется 32 пикселя

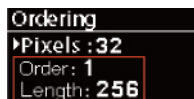

Первый прибор
(главный осветитель)

Формула расчета Order (порядковый номер): $32 \cdot (M-1) + X$ (где X - порядковый номер главного осветителя, M - порядковый номер текущего осветителя)

Формула расчета Length (финальный адрес): $32 \cdot N + X - 1$ (где N означает количество осветителей, используемых в схеме)

Примечание: только модели TP4R/TP8R имеют 32 пикселя на светодиодной матрице.

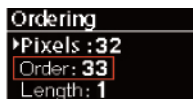

Второй прибор

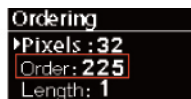

Последний (предположим,
что это восьмой прибор).

Если требуется 64 пикселей

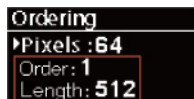

Первый прибор
(главный осветитель)

Формула расчета Order (очередности): $64 \cdot (M-1) + X$ (где X - порядковый номер основного осветителя, M - количество осветителей)

Формула расчета Length (финальный адрес): $64 \cdot N + X - 1$ (где N означает количество осветителей, используемых в схеме)

Примечание: только модель TP8R имеют 64 пикселя на светодиодной матрице.

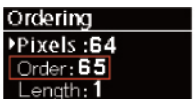

Второй прибор

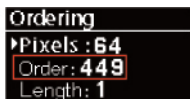

Последний (предположим,
что это восьмой прибор).

3.5 Bluetooth

Коротким нажатием кнопки FN выберите BT (переключатель Bluetooth)/ Reset (сброс).

BT (переключатель Bluetooth): Коротко нажмите кнопку "-", чтобы выключить Bluetooth, индикатор Bluetooth погаснет. Коротко нажмите кнопку "+", чтобы включить Bluetooth, при этом индикатор Bluetooth будет постоянно гореть синим цветом.

Reset (Сброс): Коротко нажмите кнопку "+", чтобы сбросить настройки Bluetooth; при сбросе индикатор Bluetooth будет мигать, а после успешного сброса перестанет мигать.



MAC-код Bluetooth находится в правом нижнем углу на экране интерфейса Bluetooth, коротким нажатием кнопки MOD/MENU можно вернуться к предыдущему меню.

Приложение Godox Light

Отсканируйте QR-код, чтобы загрузить приложение для смартфона GodoxLight (доступно для систем Android и iOS).



Примечание: приложение работает только с первым сопряженным мобильным устройством (смартфон или планшета). При сопряжении с новым устройством, необходимо сделать сброс настроек Bluetooth. Требуется обновить мобильное приложение до версии 3.0 или выше.

Примечание: модули беспроводной связи CRMX и Bluetooth используют частоту 2.4ГГц, поэтому во избежание помех рекомендуется не включать их одновременно. Для обеспечения стабильности передачи сигнала Bluetooth, избегайте или отключайте все соседние источники сигнала, работающие на частоте 2,4 ГГц.

3.6 Кривые диммирования

Коротко нажмите кнопку FN, чтобы выбрать Linear/S-curve/Exp/Log в интерфейсе кривых диммирования.

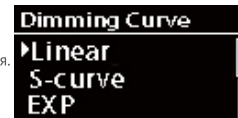

3.7 Быстрый старт

Коротко нажмите кнопку FN, чтобы выбрать On (включить)/Off (выключить) для функции быстрого запуска.



3.8 Поворот экрана

Коротко нажмите кнопку FN, чтобы выбрать направление upward (вверх)/ downward (вниз) в интерфейсе поворота экрана. Одновременное нажатие кнопок FN и "-" позволяет быстро повернуть экран.



3.9 Предустановки

Коротко нажмите кнопку FN, чтобы выбрать пресет от P1 до P20 в интерфейсе предустановок. Коротко нажмите кнопку "+", чтобы настроить нужный пресет, затем коротко нажмите кнопку FN, чтобы выбрать Apply/Save/Cancel, и коротко нажмите кнопку "+", чтобы подтвердить выбор. При выборе пункта Apply (применить) произойдет переход к интерфейсу настройки пресета.

Примечание: При двойном коротком нажатии кнопки FN можно вернуться к предыдущему меню. Если в пресете не установлены никакие настройки, то опция 'Apply' будет отсутствовать.



3.10 Аккумулятор

Уровень заряда аккумулятора и расчетное время работы отображаются на дисплее в меню Battery.

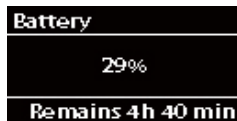

3.11 Защита от перегрева

Коротко нажмите кнопку FN для настройки снижения максимальной яркости или отключения.

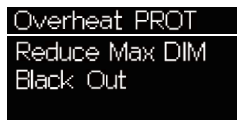

3.12 Язык

Коротко нажмите кнопку FN для выбора китайского или английского языка, а затем коротким нажатием кнопки MOD/MENU вернитесь к предыдущему меню.

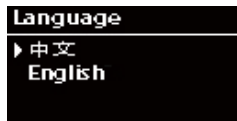

3.13 Сброс к заводским настройкам

Коротко нажмите кнопку FN, чтобы выбрать No (нет) или Yes (да) в интерфейсе сброса к заводским настройкам. Если выбрать No (нет) и нажать кнопку "+" или MOD/MENU, то можно вернуться к предыдущему меню. Если выбрать Yes (да) и нажать "+", то произойдет сброс к заводским настройкам, после чего яркость дисплея увеличится до 100% и прибор вернется к изначальным настройкам.



3.14 Версия

Версия прошивки и информация об обновлениях отображаются в интерфейсе меню Version. Для обновления через Bluetooth, пожалуйста, обратитесь к подробному руководству мобильного приложения "Godox Light".



Обновление программного обеспечения

1. Загрузите новую прошивку на USB-диск с официального сайта (<http://www.godox.com.cn/Downloads.html>).
2. Выключите устройство. Вставьте USB-диск с новой прошивкой в порт USB.
3. Включите устройство и оно автоматически перейдет в интерфейс обновления.
4. После завершения процесса на дисплее отобразится основной интерфейс.

Примечания: 1. Новая прошивка должна быть загружена с официального сайта, в корневом каталоге USB-диска должен быть размещен только один BIN-файл.

Инструкция по настройке

Параметр	Настройка	Значения настройки	Описание
DMX	ADD	001-512	Начальный адрес
	Pixels	1	1 пиксель
		2	2 пикселя
		4	4 пикселя
		8	8 пикселей
		16	16 пикселей
		32 (только для TP4R/TP8R)	32 пикселя
		MOD	CCT 8 bit
	HSI 8 bit	Оттенок 8 бит	
	RGBW 8 bit	RGBW светодиоды 8 бит	
	RGBWW 8 bit	RGBWW светодиоды 8 бит	
	xy 8Bit	xy-регулировка 8Bit	
	CCT&HSI 8 бит	цвет.темп.&оттенок 8 бит	
	CCT&RGBW 8bit	цвет.темп.&RGBW светодиоды 8бит	
	CCT&xy 8bit	цвет.темп.&xy регул. 8бит	
	GEL 8bit	GEL-фильтры 8бит	
	CCT 16 bit	цветовая температура 16 бит	
	HSI 16 bit	оттенок 16 бит	
	RGBW 16 bit	RGBW светодиоды 16 бит	
RGBWW 16 bit	RGBWW светодиоды 16 бит		
xy 16Bit	xy-регулировка 16бит		
CCT&HSI 16bit	цвет.темп.&оттенок 16бит		
CCT&RGBW 16bit	цвет.темп.&RGBW светодиоды 16бит		
CCT&xy 16bit	цвет.темп.&xy регул. 16бит		
GEL 16bit	GEL-фильтры 16бит		
FX 8bit	световые эффекты 8бит		
FX 16bit	световые эффекты 16бит		
Ultimate 8bit	Ultimate 8бит		
Ultimate 16bit	Ultimate 16бит		
Loss (потеря DMX сигнала)	Hold		После потери управляющего DMX-сигнала продолжается использование последнего полученного управляющего DMX-сигнала до окончания питания или повторного получения действительного управляющего DMX-сигнала.
	Black out		Осветитель немедленно выключается.

		Hold 2 min	После потери управляющего DMX-сигнала продолжается использование последнего полученного DMX-сигнала в течение 2 минут, затем отключается. Примечание: Если в течение 2 минут будет получен действительный управляющий DMX-сигнал, то осветитель будет использовать его.
CRMX	RDM	ON	Включить RDM
		OFF	Выключить RDM
	CRMX	ON	Включить CRMX
		OFF	Выключить CRMX
	MOD	TX	CRMX в режиме передатчика TX
		RX	CRMX в режиме приемника RX
	Power	12 dBm	Мощность 12 дБм (регулируется только в режиме передатчика)
		16 dBm	Мощность 16 дБм (настраивается только в режиме передатчика)
		20 dBm	Мощность 20 дБм (настраивается только в режиме передатчика)
		22dBm	Мощность = 22 дБм (настраивается только в режиме передатчика)
24 dBm		Мощность = 24 дБм (настраивается только в режиме передатчика)	
		26 dBm	Мощность = 26 дБм (регулируется только в режиме передатчика)
Fixture NO.	001-999	/	
осветителей’.	Ordering Pixels	1	См. главу "3.4 Чередность размещения
		2	
		4	
		8	
		16	
		32 (только для TP4R/TP8R)	
		64 (только для TP8R)	
	Order	1-1000	
Length	4-1500	Конечные адреса осветителей в схеме, объединенных в режиме RGB fade/RGB flow/ RGB chase.	

Bluetooth	BT	ON	Bluetooth включен
		OFF	Bluetooth выключен
	Reset	Reset the Bluetooth	Сброс настроек Bluetooth до заводских, после чего он включится автоматически.
Dimming Curve	Linear	/	
	S-curve	/	
	Exp	/	
	Log	/	
Quick Start	ON	/	Осветитель автоматически включится при подключении адаптера питания.
	OFF	/	Для запуска устройства удерживайте кнопку питания в течение 2 с.
Rotate Screen	Upward	/	Поворот изображения на дисплее
	Downward	/	
Preset	P1-P20	Apply	Применить предустановку
		Save	Сохранить предустановку
		Cancel	Возврат к предыдущему меню
Battery	Уровень заряда аккумулятора и примерное время работы	/	Информация об аккумуляторе
Overheat PROT	Reduce Max DIM	/	Уменьшение яркости при перегреве
	Black Out	/	Выключить осветитель при перегреве
Language	Chinese	/	Язык - китайский
	English	/	Язык - английский
Factory Reset	No	/	Отменить сброс на заводские настройки
	Yes	/	Сброс заводских настроек
Version	Версия прошивки и информация об обновлении (обновление через USB или мобильное приложение)	/	Информация об устройстве

Фотометрические данные

TP2R

Цвет. темп.	Единицы	1м	2м	3м
2000K	люкс	≈237	≈65	≈30.7
	фут*кд	≈22	≈6	≈2.8
2800K	люкс	≈340	≈94	≈46
	фут*кд	≈31.6	≈8.7	≈4
3200K	люкс	≈349	≈96.5	≈46.9
	фут*кд	≈32.6	≈9	≈4.4
4300K	люкс	≈372	≈103	≈49.8
	фут*кд	≈34.5	≈9.5	≈4.6
5600K	люкс	≈393	≈109	≈52.7
	фут*кд	≈36.5	≈10.1	≈4.9
6500K	люкс	≈403	≈111	≈53.8
	фут*кд	≈37.4	≈10.3	≈5
8500K	люкс	≈393	≈109	≈52.6
	фут*кд	≈36.5	≈10.1	≈4
10000K	люкс	≈389	≈107	≈52
	фут*кд	≈36.1	≈10	≈4.8

TP4R

Цвет. темп.	Единицы	1м	2м	3м
2000K	люкс	≈416	≈129	≈66.4
	фут*кд	≈38.7	≈12	≈6.2
2800K	люкс	≈636	≈196	≈99
	фут*кд	≈59.1	≈18.2	≈9.2
3200K	люкс	≈649	≈200	≈101
	фут*кд	≈60.3	≈18.6	≈9.4
4300K	люкс	≈680	≈210	≈106
	фут*кд	≈63.2	≈19.5	≈9.8
5600K	люкс	≈714	≈220	≈111
	фут*кд	≈66.3	≈20.4	≈10.3

6500K	люкс	≈728	≈224	≈113
	фут*кд	≈67.6	≈20.8	≈10.5
8500K	люкс	≈708	≈218	≈110
	фут*кд	≈65.8	≈20.3	≈10.3
10000K	люкс	≈699	≈215	≈109
	фут*кд	≈65	≈20	≈10.1

TP8R

Цвет. темп.	Единицы	1м	2м	3м
2000K	люкс	≈598	≈225	≈119
	фут*кд	≈55.6	≈20.9	≈11.1
2800K	люкс	≈883	≈335	≈179
	фут*кд	≈82	≈31.1	≈16.6
3200K	люкс	≈899	≈341	≈182
	фут*кд	≈83.5	≈31.7	≈16.9
4300K	люкс	≈948	≈359	≈191
	фут*кд	≈88.1	≈33.4	≈17.7
5600K	люкс	≈994	≈377	≈200
	фут*кд	≈92.3	≈35	≈18.6
6500K	люкс	≈1010	≈384	≈204
	фут*кд	≈94.1	≈35.7	≈18.9
8500K	люкс	≈986	≈373	≈198
	фут*кд	≈91.6	≈34.7	≈18.4
10000K	люкс	≈973	≈368	≈196
	фут*кд	≈90.4	≈34.2	≈18.2

Примечание: Все приведенные выше результаты получены при 100% яркости осветителя. Приведенные выше данные являются средним значением, а не абсолютным.

Технические характеристики

Модель	TP2R	TP4R
Входные параметры питания	20В~1.3А	20В~2.35А
Мощность	26Вт	47Вт
Встроенный аккумулятор	14.4В/3000мАч	14.4В/6000мАч
Источники питания	DC/литиевый аккумулятор/V-mount аккумулятор Примечание: 14,8 В или 26В, 100Втч или более (продается отдельно).	
Время работы от аккумулятора	до 120 мин (100% яркость)	
Время зарядки	около 120 мин	около 150 мин
Степень защиты	IP65	
Индекс CRI	≥96	
Индекс TLCI	≥96	
Цветовая температура (CCT)	2000К~10000К	
Режимы	5 режимов: CCT, HSI, RGB, GEL, FX	
Количество световых эффектов	17	
Дист. управление	DMX512-контроллер, мобильное приложение через Bluetooth, CRMX управление, панель управления, RDM управление	
Дальность управления Bluetooth	до 30м	
Дальность радиоуправления	до 150м	
Температура эксплуатации	-10°C...+40°C	
Размеры	47мм*47мм*600мм	47мм*47мм*1200мм
Вес	0.84кг	1.5кг

Производитель оставляет за собой право вносить изменения в технические характеристики.

Модель	TP8R
Входные параметры питания	20В~4.15А
Мощность	83Вт
Встроенный аккумулятор	14.4В/12000мАч
Источники питания	DC/литиевый аккумулятор/V-mount аккумулятор Примечание: 14,8 В или 26В, 100Втч или более (продается отдельно).
Время работы от аккумулятора	до 140 мин (100% яркость)
Время зарядки	около 180 мин
Степень защиты	IP65
Индекс CRI	≥96
Индекс TLCI	≥96
Цветовая температура (CCT)	2000К~10000К
Режимы	5 режимов: CCT, HSI, RGB, GEL, FX
Количество световых эффектов	17
Дист. управление	DMX512-контроллер, мобильное приложение через Bluetooth, CRMX управление, панель управления, RDM управление
Дальность управления Bluetooth	до 30м
Дальность радиоуправления	до 100м
Температура эксплуатации	-10°C...+40°C
Размеры	47мм*47мм*2300мм
Вес	2.94кг

Производитель оставляет за собой право вносить изменения в технические характеристики.

Уведомление для пользователей

Рабочая частота Bluetooth управления: 2402 МГц - 2480 МГц

Рабочая частота радиуправления: 2402 МГц - 2480 МГц

TP2R Максимальная мощность EIRP: 4.58дБм (2,4ГГц) / 3.88дБм (BT)

TP4R Максимальная мощность EIRP: 6.63дБм (2,4ГГц) / 8.23дБм (BT)

TP2R Максимальная мощность EIRP: 5дБм (2,4ГГц) / 5дБм (BT)